

Aero 900

AE909

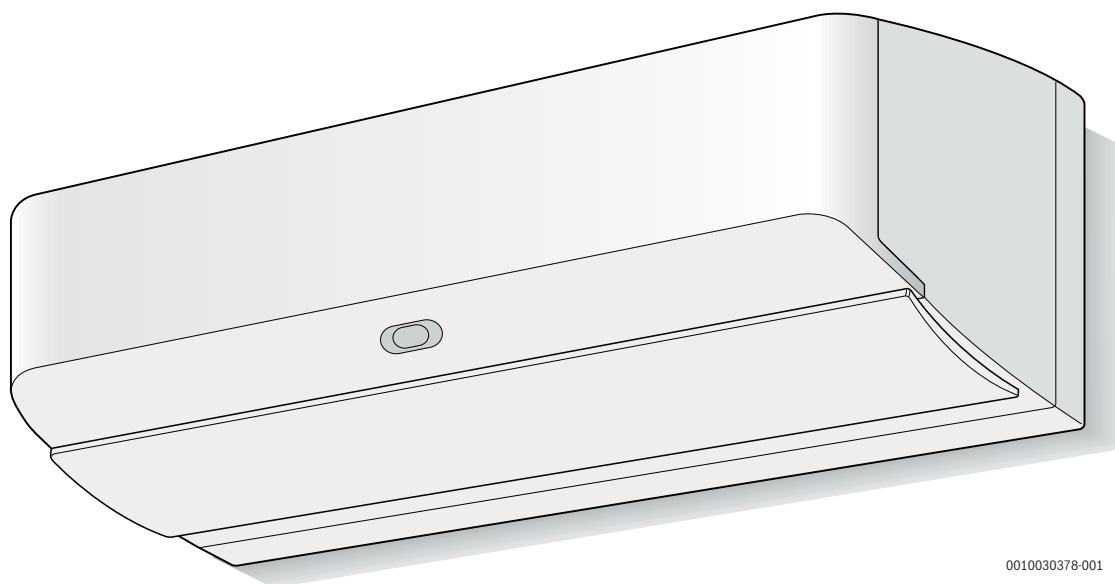

0010030378-001

cs Tepelné čerpadlo vzduch/vzduch
sk Tepelné čerpadlo vzduch/vzduch
sv Luft-/luftvärmepump

Uživatelská příručka2
Návod na obsluhu pre prevádzkovateľa. 14
Bruksanvisning 26



6721821578 (2021/02) div



Obsah

1	Vysvětlení symbolů a bezpečnostní pokyny	3
1.1	Použité symboly	3
1.2	Všeobecné bezpečnostní pokyny	3
1.3	Poznámky k tomuto návodu	4
2	Údaje o výrobku	4
2.1	Zjednodušené prohlášení o shodě EU týkající se rádiových zařízení	4
2.2	Technické údaje dálkového ovládání	4
2.3	Technické údaje Gateway IP	4
3	Obsluha	4
3.1	Přehledné uspořádání vnitřní jednotky	4
3.2	Přehledné uspořádání dálkového ovládání	5
3.3	Ovládání prostřednictvím aplikace	5
3.3.1	Technické předpoklady	5
3.3.2	Stažení aplikace	5
3.3.3	Připojení aplikace	5
3.4	Vložení nebo výměna baterií	6
3.5	Nastavení aktuálního času	6
3.6	Použití dálkového ovládání	6
3.7	Nastavení hlavního provozního režimu	6
3.8	Úsporný provoz	7
3.9	Provoz Plasmacluster	7
3.10	Provoz s plným výkonem	7
3.11	Další funkce	7
3.11.1	Směru proudění vzduchu	7
3.11.2	Režim bodového proudu vzduchu	7
3.11.3	Provoz časovače	8
3.11.4	Tlumení hluku	8
3.11.5	Režim Multi Space	8
3.11.6	Samočisticí režim	8
3.11.7	Inteligentní oko	9
3.11.8	Provoz při 10 °C	9
3.11.9	Změna jasu kontrolek	9
3.11.10	Přídavný provoz	9
3.12	Další pokyny k provozu	9
4	Poruchy	10
4.1	Domnělé poruchy	10
4.2	Nezobrazované poruchy	10
4.3	Zobrazované poruchy	10

5	Údržba	11
5.1	Výměna filtru na čištění vzduchu	11
5.2	Změna ročních období	11
5.3	Čištění zařízení a dálkového ovládání	11
5.4	Čištění vzduchových filtrů	11
5.5	Čištění horního krytu	11
5.6	Čištění usměrňovače vzduchového proudu	11
5.7	Čištění lamely pro horizontální proudění vzduchu	11
5.8	Čištění iontové jednotky Plasmacluster (jednotky PCI)	12
5.9	Výměna iontové jednotky Plasmacluster (jednotky PCI)	12
6	Ochrana životního prostředí a likvidace odpadu	12
7	Informace o ochraně osobních údajů	13

1 Vysvětlení symbolů a bezpečnostní pokyny

1.1 Použité symboly

Výstražné pokyny

Signální výrazy označují druh a závažnost následků, které mohou nastat, nebudou-li dodržena opatření k odvrácení nebezpečí.

Následující signální výrazy jsou definovány a mohou být použity v této dokumentaci:

NEBEZPEČÍ

NEBEZPEČÍ znamená, že dojde k těžkým až život ohrožujícím újmám na zdraví osob.

VAROVÁNÍ

VAROVÁNÍ znamená, že může dojít k těžkým až život ohrožujícím újmám na zdraví osob.

UPOZORNĚNÍ

UPOZORNĚNÍ znamená, že může dojít k lehkým až středně těžkým újmám na zdraví osob.

OZNÁMENÍ



OZNÁMENÍ znamená, že může dojít k materiálním škodám.

Důležité informace



Důležité informace neobsahující ohrožení člověka nebo materiálních hodnot jsou označeny zobrazeným informačním symbolem.

„Plasmacluster“ is a trademark of Sharp Corporation.

Symbol	Význam
	Varování před vznětlivými látkami: Chladivo R32 v tomto výrobku je plyn s nízkou hořlavostí a nízkou toxicitou (A2L nebo A2).
	Údržbu by měla provádět kvalifikovaná osoba a dodržovat pokyny uvedené v návodu k údržbě.
	Při provozu nutno dodržovat pokyny uvedené v návodu k obsluze.

Tab. 1

1.2 Všeobecné bezpečnostní pokyny

Pokyny pro cílovou skupinu

Tento návod k obsluze je určen provozovatelům klimatizačních zařízení. Pokyny ve všech návodech souvisejících se zařízením musejí být dodrženy. Jejich nerespektování může vést k materiálním škodám, poškození zdraví osob nebo dokonce k ohrožení jejich života.

- ▶ Před zahájením obsluhy si přečtěte a uschovejte návody k obsluze všech komponent zařízení.
- ▶ Řiďte se bezpečnostními a výstražnými pokyny.

Užívání k určenému účelu

Vnitřní jednotka je určena k instalaci v rámci budovy s připojením na venkovní jednotku a další systémové komponenty, např. regulace.

Venkovní jednotka je určena k instalaci mimo budovu s připojením na jednu nebo více vnitřních jednotek a další systémové komponenty, např. regulace.

Každé jiné použití se považuje za použití v rozporu s původním určením. Neodborné používání a škody, které z toho plynou, jsou vyloučeny z odpovědnosti.

K instalaci na speciálních místech (podzemní garáž, technické prostory, balkon nebo na libovolných, zcela otevřených plochách):

- ▶ Nejprve věnujte pozornost požadavkům na místo instalace v technické dokumentaci.

Všeobecná nebezpečí v souvislosti s chladivem

- ▶ Toto zařízení je naplněno chladivem. Plyné chladivo může při kontaktu s ohněm vytvářet jedovaté plyny.
- ▶ Údržbu a prohlídku systému svěřujte pravidelně autorizované odborné firmě.
- ▶ Existuje-li podezření na vytékající chladivo, vyvětrejte důkladně místnost a informujte autorizovanou odbornou firmu.

Opravy a přestavby

Neodborné úpravy klimatizačních systémů mohou způsobit újmu na zdraví osob a/nebo materiální škody.

- ▶ Práci svěřte pouze autorizované odborné firmě.
- ▶ Neprovádějte žádné úpravy na venkovní a vnitřní jednotce ani na jiných dílech klimatizačního systému.
- ▶ Před veškerými pracemi v souvislosti s údržbou odpojte klimatizaci od napájení.

⚠ Poznámky k zacházení se systémem

Nesprávné používání klimatizace může poškodit vaše zdraví.

- ▶ Tělo nevystavujte na delší dobu přímo vzdušnému proudu.
- ▶ U kojenců, dětí, starších osob, lidí upoutaných na lůžko nebo osob zdravotně postižených zajistěte, aby teplota prostoru byla pro osoby nacházející se v místnosti vhodná.
- ▶ Do zařízení nikdy nezavádějte žádné předměty, mohli byste se zranit.

Nesprávné zacházení se zařízením může vést ke snížení výkonu a poškodit je nebo způsobit újmu na zdraví osob.

- ▶ Neblokujte vzduchové vstupy ani výstupy.
- ▶ Dveře a okna při provozu zavřete.
- ▶ Vnitřní jednotku chraňte před vniknutím vody.
- ▶ U montážního podstavce venkovní jednotky pravidelně kontrolujte, zda není opotřebený a zda je pevně usazený.
- ▶ Venkovní jednotku ničím nezatěžujte, např. předměty nebo osobami.
- ▶ Dbejte na to, aby v místě instalace vnitřní jednotky bylo minimum prachu, par a vlhkosti.
- ▶ V blízkosti zařízení nepoužívejte snadno vznětlivé plyny, např. ze sprejů.
- ▶ Pokud se vám zdá, že s klimatizační jednotkou není něco v pořádku (např. zápach po spálenině, vadný kabel), okamžitě přerušete provoz a odpojte napájení.

⚠ Bezpečnost elektrických přístrojů pro domácí použití a podobné účely

Aby se zamezilo ohrožení elektrickými přístroji, platí podle EN 60335-1 tato pravidla:

„Tento přístroj mohou používat děti starší 8 let, jakož i osoby se sníženými fyzickými, smyslovými či mentálními schopnostmi nebo nedostatečnými zkušenostmi a znalostmi, pokud byly pod dohledem nebo ve vztahu k bezpečnému užívání přístroje poučeny a chápou nebezpečí, které jim z toho hrozí. Přístroj se nesmí stát předmětem dětské hry. Čištění a uživatelskou údržbu nesmějí provádět děti bez dohledu.“

„Dojde-li k poškození síťového kabelu, musí být za účelem zamezení vzniku ohrožení osob vyměněn výrobcem nebo jeho zákaznickým servisem či podobně kvalifikovanou osobou.“

1.3 Poznámky k tomuto návodu

Obrázky najdete souhrnně na konci tohoto návodu. Text obsahuje odkazy na obrázky.

Výrobky se v závislosti na modelu mohou od znázornění v tomto návodu lišit.

2 Údaje o výrobku

2.1 Zjednodušené prohlášení o shodě EU týkající se rádiových zařízení

Tímto prohlašuje společnost Bosch Thermotechnik GmbH, že výrobek Aero 900 s rádiovou technologií popsany v tomto návodu odpovídá směrnici 2014/53/EU.

Úplný text prohlášení o shodě EU je k dispozici na internetu: www.bosch-thermotechnology.com.

2.2 Technické údaje dálkového ovládání

Elektrické napájení	2 AAA Baterie
Dosah signálu	7 m
Přípustná teplota prostředí	-5 °C ... 50 °C

Tab. 2

2.3 Technické údaje Gateway IP

	Jednotka	Hodnota
U	V _{DC}	5
P _{max}	W	2,5
f (RF)	GHz	2,4 (802.11 b/g/n) (P = max. + 20 dBm)
T _{amb}	°C	-20 ... 50
BUS	-	UART
Třída IP	-	IP40

Tab. 3

3 Obsluha

3.1 Přehledné uspořádání vnitřní jednotky

Legenda k obr. 1:

- [1] Nasávání vzduchu, vnitřní jednotka
- [2] Usměrňovač vzduchového proudu
- [3] Lamela pro vertikální směřování vzduchu
- [4] Tlačítko Přídavný provoz
- [5] Jednotka Plasmacluster
- [6] Kontrolka pro Plasmacluster (modrá)
- [7] Inteligentní oko
- [8] Lamela pro horizontální směřování vzduchu
- [9] Výstup vzduchu, vnitřní jednotka
- [10] Vzduchový filtr
- [11] Horní kryt

Signalizace na vnitřní jednotce

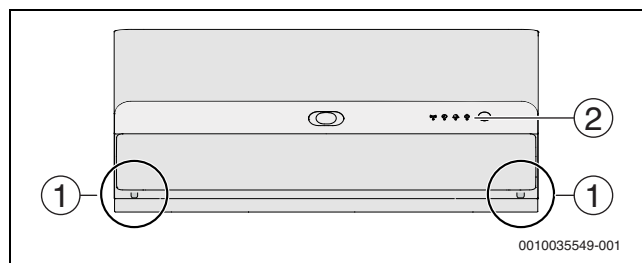

Poz.	Symbol	Funkce
1	–	Odjišťovací tlačítko
2		Provozní kontrolka (zelená)
		Kontrolka časovače (oranžová)
		Kontrolka provozu s plným výkonem (zelená)
		Kontrolka WLAN (zelená)

Tab. 4 Signalizace na vnitřní jednotce

3.2 Přehledné uspořádání dálkového ovládání

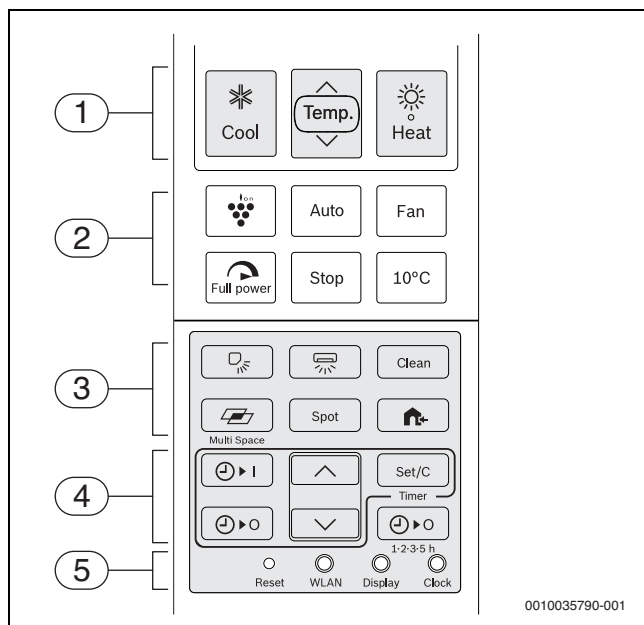

Poz.	Tlačítko	Funkce
1	☀ Heat	Provoz vytápění
	Temp.	Nastavení požadované teploty
	❄ Cool	Provoz chlazení
2	🍷	Provoz Plasmacluster
	Auto	Automatický provoz
	Fan	Nastavení rychlosti ventilátoru
	🌀 Full power	Provoz s plným výkonem
	Stop	Vypnutí zařízení
	10 °C	Provoz vytápění s 10 °C
3	🌀	Nastavení vertikálního směřování vzduchu
	🌀	Nastavení stranového směřování vzduchu
	Clean	Samočisticí režim
	📄	Režim Multi Space
	Spot	Režim bodového proudu vzduchu
	🏠	Tichý provoz venkovní jednotky
4	⌚ I	Časovač k zapnutí nastaveného času
	⌚ O	Časovač k vypnutí nastaveného času
	^ v	Nastavení času u časovače
	Set/C	Aktivace nebo zrušení časovače
	⌚ 1-2-3-5 h	Vypnutí časovače po 1 až 5 hodinách
5	Reset	Obnovení továrních nastavení
	WLAN	K vytvoření spojení s aplikací IVT Anywhere II
	Displej	Změna jasu kontrolky
	Clock	Nastavení aktuálního času

Tab. 5 Tlačítka dálkového ovládání



Pokud dálkové ovládání kvůli poruše nereaguje, stiskněte jehlou nebo tenkou tyčinkou tlačítko **Reset**.

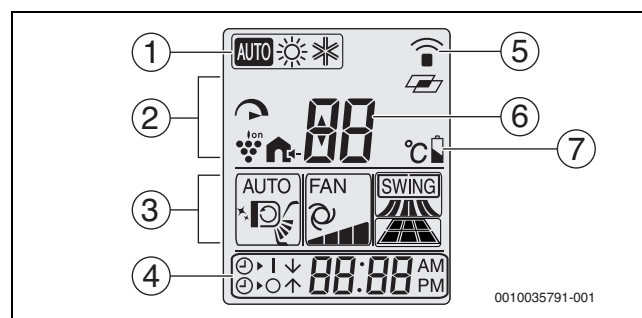

Poz.	Symbol	Funkce
1	AUTO	Aktivní automatický provoz
	☀	Aktivní provoz vytápění
	❄	Aktivní provoz chlazení
2	🌀	Aktivní provoz s plným výkonem
	🍷	Aktivní provoz Plasmacluster
	🏠	Aktivní tichý provoz venkovní jednotky
3	AUTO...	Aktuálně nastavená rychlost ventilátoru
	❄	Symbol pro samočisticí režim
	FAN...	Aktuálně nastavená rychlost ventilátoru
4	SWING...	Aktuálně nastavené stranové směřování vzduchu a nastavený bodový proud vzduchu.
	⌚ I	Aktivní časovač k zapnutí
	⌚ O	Aktivní časovač k vypnutí
5	-	Zobrazení hodin
	📶	Symbol přenosu
6	📄	Symbol pro režim Multi Space
	-	Nastavená teplota
7	🔋	Stav baterií

Tab. 6 Symboly na displeji dálkového ovládání

3.3 Ovládání prostřednictvím aplikace

Ovládejte nejdůležitější funkce vnitřní jednotky s aplikací IVT Anywhere II zcela snadno v chytrém telefonu.

Dálkové ovládání vnitřní jednotky můžete používat i nadále.

3.3.1 Technické předpoklady

Operační systém	<ul style="list-style-type: none"> Android iOS
Router	Běžně dostupný router se signálem 2,4 GHz
WLAN standard	IEEE 802.11b/g/n

Tab. 7

3.3.2 Stažení aplikace

Aplikaci lze stáhnout v Apple App Store pro systém iOS a v Google Play Store pro systém Android. Zajistěte, aby na vašem mobilním telefonu byla nainstalována vždy nejnovější verze, abyste mohli využívat výhody, které funkční a bezpečnostní aktualizace přinášejí.

- ▶ Naskenujte QR kód (→ obr. 13).
- ▶ Stáhněte aplikaci IVT Anywhere II.

3.3.3 Připojení aplikace

Předpoklady:

- Signál WLAN je dostatečně silný pro připojení k internetu. Při příliš slabém signálu použijte WLAN repeater.
- ▶ Spusťte aplikaci IVT Anywhere II (→ obr. 14). Aplikace vás při prvním použití provede krok za krokem připojovacím procesem.

3.4 Vložení nebo výměna baterií

Použijte baterie velikosti 2 AAA (R03). Používání nabíjecích baterií se nedoporučuje.

Životnost baterií je při běžném používání cca 1 rok. Když se na dálkovém ovládní zobrazí , vyměňte baterie.



- ▶ Sejměte kryt baterií (→ obr. 2).
- ▶ Vložte baterie a dejte pozor na správnou polaritu. Pokud jsou baterie správně vloženy, na displeji je zobrazeno "AM 6:00".
- ▶ Kryt baterií opět nasadíte.

OZNÁMENÍ

- ▶ Při výměně vždy vyměňte obě baterie a použijte stejný typ.
- ▶ Pokud zařízení delší dobu nepoužíváte, vyjměte baterie z dálkového ovládní.

3.5 Nastavení aktuálního času

Čas lze nastavit dvěma způsoby: v režimu 12 hodin nebo v režimu 24 hodin.

- ▶ Pro výběr režimu 12 hodin stiskněte jednou tlačítko **Clock**.
- nebo-
- ▶ Pro výběr režimu 24 hodin stiskněte dvakrát tlačítko **Clock**.
- ▶ Pro nastavení aktuálního času stiskněte tlačítko  nebo . Pro rychlejší přechod v čase vpřed a zpět podržte tlačítko stisknuté.
- ▶ Stiskněte tlačítko **Set/C**.
V zobrazení bliká dvojtečka (:).



Při aktivovaném časovači není možné nastavit aktuální čas. Pro nastavení hodin se musí časovač zrušit.

3.6 Použití dálkového ovládní

Dosah signálu činí 7 m. Objekty stojící v jeho cestě nebo použití určitých zářivkových svítidel v těže místnosti mohou přenos signálu ovlivnit.

- ▶ Dálkové ovládní namířte na okénko pro příjem signálu a stiskněte požadované tlačítko.
Zařízení vydá pípavý tón, přijme-li signál.

OZNÁMENÍ

Bezchybná funkce dálkového ovládní může být trvale negativně ovlivněna.

- ▶ Dálkové ovládní nevystavujte přímému slunečnímu světlu.
- ▶ Dálkové ovládní neponechávejte v blízkosti vytápění.
- ▶ Dálkové ovládní chraňte před vlhkostí a nárazy.

3.7 Nastavení hlavního provozního režimu





Při venkovních teplotách pod 18 °C není z důvodu ochrany venkovní jednotky možné chlazení.



Při velmi nízkých venkovních teplotách nemusí být eventuálně topný výkon klimatizace dostačující. Doporučujeme připojit další zdroje tepla.

Použití provozu chlazení / vytápění

- ▶ Pro vypnutí zařízení stiskněte tlačítko  (provoz chlazení) nebo tlačítko  (provoz vytápění). Svítí zelená kontrolka provozu .
- ▶ Pro nastavení požadované teploty mezi 16 a 30 °C stiskněte tlačítko **Temp..**

Použití automatického provozu

- ▶ Pro zapnutí zařízení stiskněte tlačítko **Auto** (automatický provoz). Svítí zelená kontrolka provozu .
- Automatický provoz zvolí chlazení nebo vytápění, v závislosti na venkovní teplotě a teplotě prostoru.

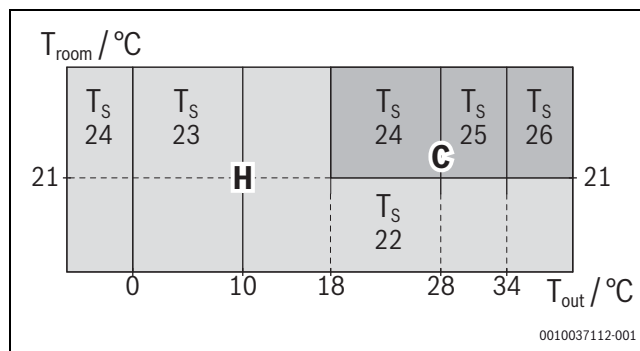

- C Zapnutí automatického provozu zvolí chlazení.
- H Zapnutí automatického provozu zvolí vytápění.
- T_{out} Venkovní teplota
- T_{room} Teplota prostoru
- T_s Automaticky zvolená požadovaná teplota v °C





Automatický provoz nepřepíná mezi chlazením nebo vytápěním. Automaticky se mění pouze požadovaná teplota.

- ▶ Pro nové posouzení automatického nastavení stiskněte dvakrát tlačítko **Auto**.

- ▶ Pro nastavení přesahu až ± 2 °C pro automaticky zvolenou požadovanou teplotu stiskněte tlačítko **Temp..**
Pro udržování požadované teploty se vnitřní jednotka zapíná / vypíná automaticky.

Příklady pro přesah v automatickém provozu:

 1°C	Požadovaná teplota je 1°C vyšší.
 2°C	Požadovaná teplota je 2°C nižší.

Tab. 8

Nastavení otáček ventilátoru

- ▶ Pro nastavení požadovaných otáček ventilátoru stiskněte tlačítko **Fan**.

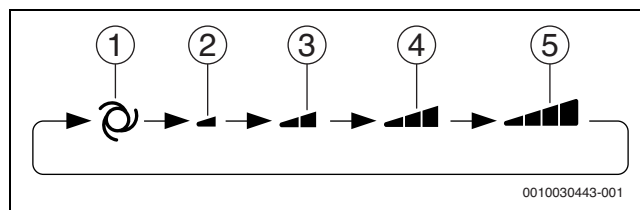

- [1] Auto
- [2] Tiché
- [3] Soft
- [4] Nízké
- [5] Vysoké

Vypnutí zařízení

- ▶ Stiskněte tlačítko **Stop**.
Zelená kontrolka provozu  zhasne.

3.8 Úsporný provoz

V tomto provozním režimu pracuje klimatizační zařízení s nižší spotřebou proudu než obvykle.



- ▶ Pro snížení spotřeby proudu stiskněte během provozu tlačítko **Eco**. Když je tento provozní režim aktivní, zobrazuje se na dálkovém ovládacím **ECO**.

Pro zrušení provozního režimu:

- ▶ Stiskněte znovu tlačítko **Eco**.

3.9 Provoz Plasmacluster

Ionty Plasmacluster uvolněné do místnosti účinně působí proti škodlivinám ve vzduchu, jako jsou plísňe, viry a alergenů.

- ▶ Během provozu stiskněte tlačítko . Na dálkovém ovládacím se zobrazuje . Na zařízení svítí modrá kontrolka pro Plasmacluster.

Pro zrušení:



- ▶ Stiskněte znovu tlačítko . Modrá kontrolka pro Plasmacluster na zařízení zhasne.

OZNÁMENÍ



- ▶ Použití režimu Plasmacluster se uloží a aktivuje se při příštím spuštění klimatizačního zařízení.
- ▶ Pro provedení režimu Plasmacluster v samotném provozu ventilátoru stiskněte tlačítko pro Plasmacluster, když zařízení není v chodu. Symbol provozního režimu vlevo nahoře na dálkovém ovládacím zmizí a otáčky ventilátoru není možné nastavit na automatický provoz.

3.10 Provoz s plným výkonem

V tomto provozním režimu pracuje klimatizační zařízení s maximálním výkonem, aby se místnost rychleji vytopila nebo ochladila.

- ▶ Během provozu stiskněte tlačítko . Na dálkovém ovládacím se zobrazuje  a zmizí teplota. Na zařízení svítí zelená kontrolka pro plný výkon .

Zrušení provozu s plným výkonem:

- ▶ Stiskněte znovu tlačítko . Zelená kontrolka pro plný výkon  na zařízení zhasne. Zařízení se vrátí ke svým původním nastavením.



Provoz s plným výkonem se automaticky zruší po jedné hodině.



V provozu s plným výkonem není možné nastavit teplotu nebo otáčky ventilátoru.

3.11 Další funkce

3.11.1 Směru proudění vzduchu

OZNÁMENÍ

Setrvávají-li lamely pro proudění vzduchu během provozu chlazení po delší dobu v nejnižší poloze, může vytékat kondenzát. Ručně prováděné přestavování lamel pro proudění vzduchu může způsobit poruchy.

- ▶ Pro přestavení lamel pro proudění vzduchu použijte pouze dálkové ovládacím.

Vertikální směrování vzduchu

- ▶ Pro nastavení požadovaného směru proudění vzduchu stiskněte tlačítko .

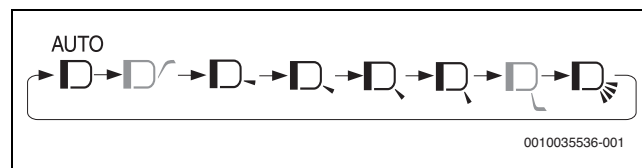

Možnost nastavení směrování vzduchu závisí na zvoleném provozním režimu:

- V provozu chlazení je možné vzduch vést ke stropu.
- Oproti tomu v provozu vytápění lze zvolit směrování vzduchu směrem k podlaze.
- U automatického provozu není možné nastavit proudění směrem ke stropu nebo k podlaze.

V nastavení **AUTO** dochází k následujícímu chování:

- **Provoz chlazení:** Směr proudění vzduchu je nastaven šikmo dolů a následně se posune do horizontály nebo šikmo nahoru, aby chladný vzduch mohl proudit směrem ke stropu.
- **Provoz vytápění:** Směr proudění vzduchu je při nízkých teplotách vystupujícího vzduchu nastaven šikmo nahoru a u teplého vystupujícího vzduchu se posune šikmo dolů.

Vodorovné směrování vzduchu

- ▶ Pro nastavení požadovaného směru proudění vzduchu stiskněte tlačítko .

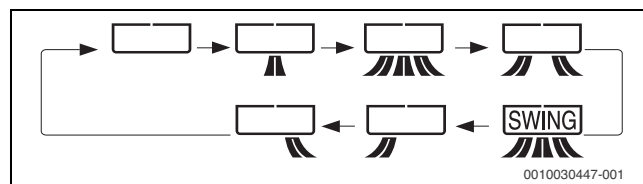

3.11.2 Režim bodového proudu vzduchu

Lamela pro proudění vzduchu se nastaví tak, aby proud vzduchu proudil do požadované oblasti prostoru.

- ▶ Pro nastavení požadovaného směru proudění vzduchu stiskněte tlačítko **Spot**:

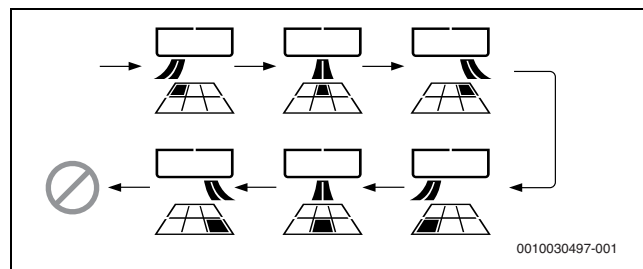

Pro nasměrování vzduchu do požadované oblasti lze režim bodového proudu vzduchu současně použít s provozem s plným výkonem nebo provozem Plasmacluster.

- ▶ Stiskněte tlačítko **Spot**, zatímco je aktivní provoz s plným výkonem nebo provoz Plasmacluster.



Tento režim není k dispozici v automatickém provozu.

3.11.3 Provoz časovače

Nastavení časovače 1h/2h/3h/5h/Vyp

Pokud je aktivovaný časovač 1h/2h/3h/5h/Vyp, vypne se zařízení automaticky po nastaveném počtu hodin.

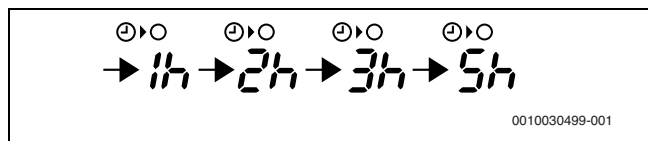

- ▶ Pro nastavení požadovaného času stiskněte tlačítko  Fan.



Na zařízení svítí oranžová kontrolka časovače .

Zbývajícím časem je zobrazen na dálkovém ovládacím v krocích po 1 hodině.





Zrušení časovače:

- ▶ Stiskněte tlačítko **Set/C** nebo tlačítko .
- Oranžová kontrolka časovače  na zařízení zhasne.
- Na dálkovém ovládacím je zobrazen aktuální čas.



Časovač 1h/2h/3h/5h/Vyp má přednost před časovačem Zap/Vyp. Je-li nastaven časovač 1h/2h/3h/5h/Vyp, zatímco zařízení není v provozu, začne zařízení pracovat a vypne se po nastaveném časovém intervalu.

Nastavení vypínacího časovače

- ▶ Stiskněte tlačítko .
- Bliká zobrazení pro vypínací časovač.
- ▶ Pro nastavení požadovaného času stiskněte tlačítka  nebo .
- (Čas lze seřadit v krocích po 10 minutách směrem nahoru nebo dolů.)
- ▶ Stiskněte tlačítko **Set/C**.
- Na zařízení svítí oranžová kontrolka časovače .

Pokud je nastavený vypínací časovač, automaticky se přizpůsobí nastavení teploty, aby nedošlo k tomu, že se místnost příliš vytápí nebo chladí, např. během spánku (automatická funkce pro usínání).





V provozu chlazení:

- Hodinu po zahájení provozu časovače se nastavení teploty zvýší o 1 °C nad původní nastavení teploty.

V provozu vytápění:

- Hodinu po zahájení provozu časovače se nastavení teploty sníží o 3 °C pod původní nastavení teploty.

Nastavení zapínacího časovače

- ▶ Stiskněte tlačítko .
- Bliká zobrazení pro zapínací časovač.
- ▶ Pro nastavení požadovaného času stiskněte tlačítka  nebo .
- (Čas lze seřadit v krocích po 10 minutách směrem nahoru nebo dolů.)
- ▶ Stiskněte tlačítko **Set/C**.
- Na zařízení svítí oranžová kontrolka časovače .



Zařízení se zapne před nastaveným časem. Požadované teploty v místnosti tak lze dosáhnout v naprogramované době zapnutí (funkce probuzení).

Zrušení všech časovačů

- ▶ Stiskněte tlačítko **Set/C**.
- Oranžová kontrolka časovače  na zařízení zhasne.
- Na dálkovém ovládacím je zobrazen aktuální čas.



Kombinace zapínacího a vypínacího časovače

Zapínací a vypínací časovač je možné nastavit současně. Každý časovač lze naprogramovat tak, aby se aktivoval před druhým časovačem.

- ▶ Nastavte časovače pro zapnutí a vypnutí.
- Nastavení se kombinují automaticky.

Příklad:

- Aktuální čas: 21:00
- Vypínací časovač na 11:00 večer
- Zapínací časovač na 7:00 ráno

Šipkou ( nebo ) vedle zobrazení časovače lze zobrazit, který časovač je aktivován jako první.



Časovače pro zapnutí a vypnutí nelze naprogramovat k tomu, aby zařízení pracovalo s různými teplotami nebo s jinými nastaveními.

3.11.4 Tlumení hluku

Tato funkce tlumí hluk venkovní jednotky během provozu. Výhodná je zejména tehdy, musíte-li v noci brát ohled na sousedy.

- ▶ Během provozu stiskněte tlačítko .

Ukončení funkce:

- ▶ Stiskněte znovu tlačítko .







Během tlumení hluku nemohou případně některé provozní režimy dosáhnout svého výkonového maxima. Hladina akustického tlaku se nesníží, když je v běžném režimu již dostatečně nízká.

3.11.5 Režim Multi Space



Režim Multi Space není možné aktivovat v automatickém provozu. Tlačítko je deaktivované.

Stisknutím tohoto tlačítka lze klimatizační zařízení použít k chlazení nebo vytápění více místností v dobře izolovaném domě.

- ▶ Během provozu chlazení nebo vytápění stiskněte tlačítko .
 - V provozu vytápění se na dálkovém ovládacím zobrazuje .
 - V provozu chlazení se na dálkovém ovládacím zobrazuje .
- Úhel lamely pro směrování vzduchu se nastaví do polohy pro předání vzduchu do okolí. Na dálkovém ovládacím se zobrazuje  a .

Zrušení provozu Multi Space:

- ▶ Stiskněte znovu tlačítko .

Zařízení pracuje s extra vysokými otáčkami ventilátoru pro předávání klimatizovaného vzduchu do okolí. Po 15 minutách se zařízení přepne na vysoké otáčky ventilátoru.



Tlačítko **Fan** je v tomto provozním režimu deaktivované.



Účinnost této funkce se může lišit podle situování místnosti, polohy vnitřní jednotky a izolace domu.

3.11.6 Samočisticí režim

Samočisticí režim snižuje tvorbu plísni pomocí iontů Plasmacluster a vysouší vnitřní prostor zařízení. Tato funkce se doporučuje při změně ročního období.

- ▶ Když zařízení není v provozu, stiskněte tlačítko **Clean**.
- Na dálkovém ovládacím se po dobu jedné minuty zobrazuje .
- Na zařízení svítí modrá kontrolka pro Plasmacluster.
- Zařízení se po 90 minutách vypne.

Zrušení samočisticího režimu:

- ▶ Stiskněte tlačítko **Stop**.
Modrá kontrolka pro Plasmacluster na zařízení zhasne.



V samočisticím provozu není možné nastavit teplotu, otáčky ventilátoru, směr proudění vzduchu nebo časovač.



Tímto procesem nelze odstranit již vytvořené plísně.

3.11.7 Inteligentní oko

Inteligentní oko (→ obr. 1, [7]) je aktivní během provozního režimu Auto. Inteligentní oko automaticky řídí otáčky ventilátoru, směr proudění vzduchu, teplotu a výkon zařízení.

- Pokud inteligentní oko po dobu jedné hodiny nerozpozná žádnou osobu, sníží se výkon zařízení.
- Když jsou otáčky ventilátoru a směr proudění vzduchu nastavené automaticky, používá inteligentní oko komfortní nastavení pro polohu evidované osoby.



Je-li vzdálenost k senzoru menší než 6 m, přesnost se snižuje.

Pokud inteligentní oko nesprávně nezaznamená žádnou osobu, může to mít následující příčiny:

- Po delší dobu nedošlo k žádnému pohybu (např. spící osoba, malé dítě nebo osoba, která se kvůli zranění nebo nemoci nemůže hýbat).
- Je odkrytý pouze malý prostor pokožky (např. osoba, která je přikrytá prošívanou příkrývkou, je oblečená v tlustém oděvu, nebo sedí zády ke klimatizačnímu zařízení).
- Pohyby jsou zakryté nábytkem.
- Malý teplotní rozdíl mezi místností a tělem osoby (teplota místnosti cca 30 °C.)

Pokud inteligentní oko nesprávně zaznamená jednu nebo více osob, může to mít následující příčiny:

- Po místnosti pobíhají malá zvířata, jako kočky nebo psi.
- Do místnosti vstupuje příliš slunce nebo teplého vzduchu.
- V místnosti se nachází předmět s vysokou teplotou, např. elektrická teplovzdušná jednotka.
- Teplota místnosti se často krátkodobě mění.

3.11.8 Provoz při 10 °C

Probíhá provoz vytápění s vnitřní požadovanou teplotou 10 °C.

- ▶ Pro spuštění provozu vytápění stiskněte tlačítko ☀.
- ▶ Stiskněte tlačítko **10 °C**.
Když je tento provozní režim aktivní, zobrazuje se na dálkovém ovládacím 10 °C.

Pro zrušení provozního režimu:

- ▶ Stiskněte znovu tlačítko **10 °C**.

OZNÁMENÍ

Provoz při 10 °C není k dispozici v automatickém provozu.

3.11.9 Změna jasu kontrolky

Pokud je jas kontrolky zařízení příliš světlý:

- ▶ Během provozu stiskněte tlačítko **Display**.
Kontrolka pro Plasmacluster na zařízení zhasne.
Ostatní kontrolky ztmavnou.

Aktivace kontrolky:

- ▶ Stiskněte znovu tlačítko **Display**.

3.11.10 Přídavný provoz

Tento provozní režim použijte v případě, že není k dispozici dálkové ovládání.

Zapnutí:

- ▶ Stiskněte tlačítko pro přídavný provoz (→ obr. 1, [4]).
Svítil zelená provozní kontrolka a zařízení se spouští v automatickém provozu. Otáčky ventilátoru a teplota jsou nastavené na Auto.

Vypnutí:

- ▶ Stiskněte znovu tlačítko pro přídavný provoz (→ obr. 1, [4]).
Zelená provozní kontrolka zhasne.

3.12 Další pokyny k provozu

Rozsah provozních teplot

		Teplota prostoru	Venkovní teplota
Chlazení	Horní mezní hodnota	+32 °C	+43 °C
	Spodní mezní hodnota	+21 °C	-10 °C
Vytápění	Horní mezní hodnota	+27 °C	+24 °C
	Spodní mezní hodnota	-	-25 °C

Tab. 9



Ochrana uvnitř tepelného čerpadla může zablokovat provoz zařízení při teplotách mimo výše uvedený rozsah.



Pokud vlhkost vzduchu činí více než 80 % a zařízení pracuje nepřetržitě v provozu chlazení, může se na výstupu vzduchu tvořit kondenzace. Aby k tomu nedocházelo, otevřete co nejvíce lamely pro svislé směřování vzduchu vertikálně k podlaze a nastavte na ventilátoru vysoké otáčky.

Při výpadku proudu

Toto klimatizační zařízení je vybaveno paměťovou funkcí k ukládání nastavení v případě výpadku elektrického napájení.

Po obnovení elektrického napájení se zařízení automaticky spustí se stejnými nastaveními, která byla aktivní před výpadkem proudu, s výjimkou nastavení časovačů.

Jestliže byly časovače nastavené před výpadkem proudu, je nutné je nastavit znovu.

Funkce přehřevu

Aby se zamezilo výstupu studeného vzduchu ze zařízení, nespustí se v provozu vytápění ventilátor vnitřní jednotky 2 až 5 minut po zapnutí zařízení.

Funkce odtávání

Pokud se v provozu vytápění na výměníku tepla venkovní jednotky vytvoří námraza, spustí se na 5 až 10 minut režim odtávání. Během odtávání se zastaví ventilátory vnitřní a venkovní jednotky a zelená kontrolka provozu pomalu bliká.

Po ukončení odtávání se zařízení automaticky vrátí do provozu vytápění.

Účinnost zařízení

Venkovní teplota má velký vliv na účinnost. Je-li účinnost snížena z důvodu nízké venkovní teploty, použijte doplňkové vytápění (např. záložní kotel, karma).

Při nucené cirkulaci vzduchu je zapotřebí určité doby k vytopení celé místnosti.

4 Poruchy

4.1 Domnělé poruchy

Následující stavy nepředstavují chybové funkce zařízení.

Vnímaná porucha	Příčina/popis
Zařízení není v provozu	Zařízení může pro svou ochranu zastavit provoz až na 3 minuty. Zařízení se nespustí ihned poté, co bylo bezprostředně po vypnutí znovu zapnuto. Zařízení se nespustí ihned po změně provozního režimu.
Ze zařízení nevychází teplý vzduch	U zařízení probíhá předhřev nebo odtávání.
Pachy	Ze zařízení mohou vycházet pachy koberce a nábytku, které do něho vnikly.
Praskání	Tento zvuk vzniká třením zařízení při rozpínání nebo stahování vlivem teplotních změn.
Tiché bzučení	Tento zvuk vzniká, když zařízení vytváří ionty Plasmacluster.
Hučení	To je zvuk plynného chladiva, které proudí skrz vnitřní a venkovní jednotku.
Mlha na výstupu vzduchu vnitřní jednotky	V provozu chlazení je tento jev způsoben rozdílem mezi teplotou místnosti a teplotou vystupujícího vzduchu.
Výpary z venkovní jednotky	V provozu vytápění může během pára z venkovní jednotky vystupovat vodní pára z venkovní jednotky.
Venkovní jednotka nevypíná	Po vypnutí běží ventilátor venkovní jednotky ještě cca 1 minutu za účelem ochlazení zařízení.
Z výstupu vzduchu Plasmaclusteru vystupují pachy	To je pach ozónu, vytvářeného iontovým generátorem Plasmacluster. Koncentrace ozónu je velmi nízká a neškodí Vašemu zdraví. Ozón odvedený do vzduchu se rychle rozkládá a jeho hustota v místnosti dále nestoupá.

Tab. 10

4.2 Nezobrazované poruchy

Chyba	Odstranění
Když se zařízení nespouští	Zkontrolujte, zda není vadná pojistka, příp. zda nedošlo k aktivaci jističe.
Když zařízení v místnosti špatně topí nebo chladí	<ul style="list-style-type: none"> Zkontrolujte, zda není znečištěný filtr, a vyčistěte jej. Kontrolou venkovní jednotky se ujistěte, že není zablokované nasávání nebo výstup vzduchu. Zkontrolujte správné nastavení teploty. Dbejte na to, aby byly pevně zavřené dveře a okna.
Když zařízení nepřijímá signál z dálkového ovládání	<ul style="list-style-type: none"> Zkontrolujte, zda baterie v dálkovém ovládání nejsou staré a/nebo slabé. Zkuste dálkové ovládání nasměrovat přímo na přijímač signálu. Zkontrolujte, zda jsou baterie v dálkovém ovládání správně vloženy.
Není možné vytvořit spojení s aplikací.	<ul style="list-style-type: none"> Zkontrolujte intenzitu signálu WLAN. V případě potřeby umístěte router blíže k vnitřní jednotce, nebo použijte zesilovač WLAN. Zkontrolujte, zda jsou správně zadané přihlašovací údaje.

Tab. 11

4.3 Zobrazované poruchy

Porucha na zařízení může být signalizována blikáním těchto kontrollek:

- Kontrolka provozu ☺ (zelená)
- Kontrolka časovače ☹ (oranžová)
- Kontrolka pro Plasmacluster (modrá)

Počet blikání udává číslice kódu poruchy.

Například v případě poruchy **23 – 4** blikne kontrolka provozu ☺ (zelená) 2x, následně blikne kontrolka časovače ☹ (oranžová) 3x a kontrolka pro Plasmacluster (modrá) 4x.

Struktura poruchového kódu

Poruchový kód se skládá z hlavního kódu a dodatkového kódu:

Hlavní kód	Pomlčka	Dodatkový kód
23	-	4

Tab. 12 Poruchový kód

Vyvolání poruchového kódu

- ▶ Při vypnuté vnitřní jednotce a dálkovém ovládání stiskněte a podržte **✓** na tlačítku **Temp.** déle než 5 sekund.
Na dálkovém ovládání se zobrazuje 00 a bzučák vydá signální tón.
- ▶ Pro změnu čísel v krocích mezi 00 a 31 stiskněte **^** nebo **✓** na tlačítku **Temp.**.
 - Když zobrazený hlavní kód patří k aktivní chybě (23 v příkladu výše), vydá bzučák dlouhý signální tón.
 - V opačném případě vydá bzučák krátký signální tón.
- ▶ Stiskněte jednou tlačítko **Fan**.
Na dálkovém ovládání se zobrazuje – 0.
- ▶ Pro změnu čísel v krocích mezi – 0 a – 7 stiskněte **^** nebo **✓** na tlačítku **Temp.**.
 - Když zobrazený dodatkový kód patří k aktivní chybě (– 4 v příkladu výše), vydá bzučák dlouhý signální tón.
 - V opačném případě vydá bzučák krátký signální tón.

5 Údržba



UPOZORNĚNÍ

Nebezpečí úrazu elektrickým proudem nebo pohybujícími se díly

- ▶ Před veškerou údržbou přerušete napájení.
- ▶ Úkony spojené s údržbou, které zde nejsou uvedeny, pověřte pouze autorizovanou odbornou firmu.

5.1 Výměna filtru na čištění vzduchu

Filtry vzduchu jsou u tohoto zařízení součástí příslušenství. Během provozu klimatizačního zařízení odstraňují filtry prach a tabákový kouř ze vzduchu a odvádí čistý vzduch.

OZNÁMENÍ

- ▶ Nevystavuje nové filtry přímému slunečnímu záření a pro zachování jejich dlouhé životnosti neotvírejte sáčky příliš brzy.

- ▶ Vypněte zařízení.
- ▶ Otevřete horní kryt (→ obr. 3).
- ▶ Pro odjištění zatlačte vzduchové filtry lehce směrem nahoru.
- ▶ Pro vyjmutí zatáhněte vzduchové filtry směrem dolů.
- ▶ Vyjměte filtry na čištění vzduchu a vyčistěte vzduchové filtry (→ kapitola 5.4).
- ▶ Vložte filtry na čištění vzduchu zpět, přitom pomocí zátek filtru dbejte na to, aby pevně držely (→ obr. 4), [3].
- ▶ Vsaďte vzduchové filtry zpět do původní pozice a zavřete kryt

5.2 Změna ročních období

Pro zajištění řádného provozu proveďte před a po změně ročního období následující kroky:

- ▶ Pro vysoušení provozujte zařízení v samočisticím režimu.
- ▶ Zařízení vypne provoz po 90 minutách, alternativně zařízení po ukončení samočištění zastavte stisknutím tlačítka **Stop** na dálkovém ovládacím a vypnutím výkonového spínače.
- ▶ Zkontrolujte vzduchový filtr a vyjměte jej k vyčištění.
- ▶ Vsaďte vzduchový filtr zpět a zkontrolujte, zda se na vstupu a výstupu vzduchu nenachází překážky.

5.3 Čištění zařízení a dálkového ovládání

OZNÁMENÍ

Možnost poškození zařízení v důsledku neodborného čištění!

- ▶ Na zařízení nestříkejte ani nelijte vodu.
- ▶ Nepoužívejte horkou vodu, prášek na drhnutí nebo silná rozpouštědla.
- ▶ Vnitřní jednotku a dálkové ovládání při čištění otírejte mírně navlhčeným hadříkem.
- ▶ Čištěním venkovní jednotky pověřte pouze autorizovanou odbornou firmu.

5.4 Čištění vzduchových filtrů

Filtry by se měly čistit každé dva týdny.

- ▶ Vypněte zařízení.
- ▶ Otevřete horní kryt (→ obr. 3).
- ▶ Pro odjištění zatlačte vzduchové filtry lehce směrem nahoru.
- ▶ Pro vyjmutí zatáhněte vzduchové filtry směrem dolů.
- ▶ Odstraňte prach vysavačem.
- ▶ Znečištěné filtry vymyjte teplou vodou a jemným čisticím prostředkem.
- ▶ Před opětovným vsazením filtry nechte oschnout ve stínu.
- ▶ Vsaďte filtry zpět a zavřete horní kryt.

5.5 Čištění horního krytu

Horní kryt je možné za účelem čištění vyjmout.

- ▶ Otevřete horní kryt.
- ▶ Nadzvedněte horní kryt téměř do vodorovné polohy a vytáhněte jej (→ obr. 5).
- ▶ Otřete horní kryt jemným hadříkem.
- ▶ Držte horní kryt vodorovně a zasuňte dlouhou osu (→ obr. 6), [1] shora až k zajištění do vedení [2].
- ▶ Zavřete horní kryt.

5.6 Čištění usměrňovače vzduchového proudu

Usměrňovač vzduchového proudu je možné za účelem čištění vyjmout.



- ▶ Vypněte zařízení.
- ▶ Po úplném uzavření usměrňovače vzduchového proudu vyčkejte alespoň 5 sekund a poté vypněte výkonový spínač.
- ▶ Nadzvedněte horní kryt (→ obr. 7).
- ▶ Stiskněte odjišťovací tlačítko [1] a otevřete spodní část usměrňovače vzduchového proudu.
- ▶ Nadzvedněte usměrňovač vzduchového proudu a sejměte jej.
- ▶ Otřete usměrňovač vzduchového proudu jemným hadříkem.
- ▶ Zahákněte obě spony [2] usměrňovače vzduchového proudu na osu [3].
- ▶ Zavřete usměrňovač vzduchového proudu, až se zajistí.
- ▶ Po upevnění usměrňovače vzduchového proudu se ujistěte, že je správně zavřený.

5.7 Čištění lamely pro horizontální proudění vzduchu

Lamelu pro horizontální proudění vzduchu je možné za účelem čištění vyjmout.



UPOZORNĚNÍ



- ▶ Když je lamela v provozu, nedotýkejte se jí.
- ▶ Pro otevření usměrňovače vzduchového proudu použijte dálkové ovládání: Když zařízení není v provozu, stiskněte tlačítko  na dálkovém ovládacím na déle než 3 sekundy.
- ▶ Po zastavení pohybu usměrňovače vzduchového proudu vypněte výkonový spínač. (→ obr. 8).
- ▶ Stiskněte odjišťovací tlačítko [1] a vyjměte horizontální mřížku pro proudění vzduchu [2].
- ▶ Otřete vnitřní jednotku a mřížku pro proudění vzduchu měkkým hadrem.
- ▶ Znečištěnou mřížku pro proudění vzduchu vymyjte teplou vodou a jemným čisticím prostředkem. Nechte ji oschnout ve stínu.
- ▶ Vsaďte horizontální mřížku pro proudění vzduchu, až se zajistí.
- ▶ Zapněte výkonový spínač.
- ▶ K zavření usměrňovače vzduchového proudu použijte dálkové ovládání. Stiskněte a podržte tlačítko **Stop** nebo tlačítko  déle než 3 sekundy.

Když po čištění zazní výstražný bzučák, nebo se usměrňovač vzduchového proudu nezavírá:

- ▶ Vypněte výkonový spínač.
- ▶ Zkontrolujte, zda je mřížka pro proudění vzduchu správně namontovaná.

5.8 Čištění iontové jednotky Plasmacluster (jednotky PCI)

Pravidelné čištění umožňuje stabilní uvolňování vysokých koncentrací iontů Plasmacluster. Vyčistěte jednotku PCI (→ obr. 9), [1] každých 6 měsíců.

- ▶ Pro otevření usměrňovače vzduchového proudu [2] použijte dálkové ovládání: Když klimatizační zařízení není v provozu, stiskněte tlačítko  na dálkovém ovládání na déle než 3 sekundy. Na dálkovém ovládání se zobrazuje .
- ▶ Po zastavení pohybu usměrňovače vzduchového proudu vypněte výkonový spínač.
- ▶ Zatlačte na horní stranu zajištění PCI (→ obr. 10), [1] a vytočte je směrem dolů.
- ▶ Posouvejte jednotku PCI (→ obr. 11), [2] doprava, až jsou obě značky [1] zároveň. Během tohoto postupu jednotku PCI přidržujte, aby nedošlo k jejímu pádu.
- ▶ Vyměňte jednotku PCI.

OZNÁMENÍ

- ▶ Nedotýkejte se připojovacích svorek (→ obr. 12), [2] jednotky PCI.
- ▶ Dejte pozor na deformace plochy elektrod [1].

- ▶ Kartáčkem PCI [3] nebo vatovou tyčinkou (k dostání samostatně) odstraňte prach usazený kolem elektrody PCI [1].

UPOZORNĚNÍ

Hrozí nebezpečí, že děti spolknou kartáček PCI.

- ▶ Udržujte kartáček mimo dosah dětí.

- ▶ Při montáži proveďte výše uvedené kroky v opačném pořadí.



Pro silně ulpělé skvrny namočte vatovou tyčinku lehkou vodou.

5.9 Výměna iontové jednotky Plasmacluster (jednotky PCI)

Jednotku PCI vyměňte tehdy, když po zahájení provozu klimatizační jednotky 10x blikne modrá kontrolka pro Plasmacluster.

Po uvedení zařízení do provozu bliká modrá kontrolka pro Plasmacluster cca 1 minutu jako signalizace, že jednotka PCI nastavuje vytváření iontů Plasmacluster.

- ▶ V případě koupě nové jednotky PCI se za účelem výměny obraťte na Vašeho obchodního prodejce.

6 Ochrana životního prostředí a likvidace odpadu

Ochrana životního prostředí je podniková zásada skupiny Bosch.

Kvalita výrobků, hospodárnost provozu a ochrana životního prostředí jsou rovnocenné cíle. Zákony a předpisy týkající se ochrany životního prostředí jsou přísně dodržovány.

K ochraně životního prostředí používáme s důrazem na hospodárnost nejlepší možnou technologii a materiály.

Balení

Obaly, které používáme, jsou v souladu s recyklačními systémy příslušných zemí zaručujícími jejich optimální opětovné využití.

Všechny použité obalové materiály jsou šetrné vůči životnímu prostředí a lze je znovu zužitkovat.

Staré zařízení

Stará zařízení obsahují hodnotné materiály, které lze recyklovat.

Konstrukční skupiny lze snadno oddělit. Plasty jsou označeny.

Takto lze rozdílné konstrukční skupiny roztrždit a provést jejich recyklaci nebo likvidaci.

Stará elektrická a elektronická zařízení



Tento symbol znamená, že výrobek nesmí být likvidován spolu s ostatními odpady a je nutné jej odevzdat do sběrných míst ke zpracování, sběru, recyklaci a likvidaci.

Symbol platí pro země, které se řídí předpisy o elektronickém odpadu, např. "Směrnice Evropského parlamentu a Rady 2012/19/EU o odpadních elektrických a elektronických zařízeních". Tyto předpisy stanovují rámcové podmínky, které platí v jednotlivých zemích pro vrácení a recyklaci odpadních elektrických zařízení.

Jelikož elektronická zařízení mohou obsahovat nebezpečné látky, je nutné je uvědoměle recyklovat, aby se minimalizovaly škody na životním prostředí a nebezpečí pro lidské zdraví. Recyklace elektronického odpadu kromě toho přispívá k ochraně přírodních zdrojů.

Pro další informace o ekologické likvidaci odpadních elektrických a elektronických zařízení se obraťte na příslušné úřady v dané zemi, na firmy zabývající se likvidací odpadů nebo na prodejce, od kterého jste výrobek zakoupili.

Další informace najdete zde:

www.weee.bosch-thermotechnology.com/

Baterie

Baterie je zakázáno likvidovat s domovním odpadem.

Vybité baterie je nutné likvidovat v místních sběrnách.

Chladivo R32



Zařízení obsahuje fluorovaný skleníkový plyn R32 (potenciál globálního oteplování 675¹) s nízkou hořlavostí a nízkou toxicitou (A2L nebo A2).

Obsažené množství je uvedeno na typovém štítku venkovní jednotky.

Chladiva jsou nebezpečím pro životní prostředí a je nutné je shromažďovat a likvidovat odděleně.

1) na základě dodatku I Nařízení (EU) č. 517/2014 Evropského parlamentu a Rady ze dne 16. dubna 2014.

7 Informace o ochraně osobních údajů

K dálkovému monitorování a dálkovému ovládní systému vytápění/ větrání IVT pomocí tohoto výrobku je nutné připojení k internetu. Po připojení k internetu naváže tento výrobek automaticky spojení se serverem IVT. Přitom jsou automaticky odeslána spojovací data, zejména IP adresa, a zpracována společností IVT Thermotechnik. Zpracování lze nastavit návratem na základní nastavení tohoto výrobku. Další informace o zpracování dat najdete v následujících informacích u ochrany osobních údajů a na internetu.



My, společnost **Bosch Thermotechnik s.r.o.**, **Průmyslová 372/1, 108 00 Praha - Štěrboholy, Česká republika**, zpracováváme informace o výrobcích a pokyny k montáži, technické údaje a údaje o připojení, údaje o komunikaci, registraci výrobků a o historii klientů za účelem zajištění funkcí výrobků

(čl. 6, odst. 1, písmeno b nařízení GDPR), abychom mohli plnit svou povinnost dohledu nad výrobky a zajišťovat bezpečnost výrobků (čl. 6, odst. 1, písmeno f nařízení GDPR) s cílem ochránit naše práva ve spojitosti s otázkami záruky a registrace výrobků (čl. 6, odst. 1, písmeno f GDPR) a abychom mohli analyzovat distribuci našich výrobků a poskytovat přizpůsobené informace a nabídky související s výrobky (čl. 6, odst. 1, písmeno f nařízení GDPR). V rámci poskytování služeb, jako jsou prodejní a marketingové služby, správa smluvních vztahů, evidence plateb, programování, hostování dat a služby linky hotline, můžeme pověřit zpracováním externí poskytovatele služeb a/nebo přidružené subjekty společnosti Bosch a přenést data k nim. V některých případech, ale pouze je-li zajištěna adekvátní ochrana údajů, mohou být osobní údaje předávány i příjemcům mimo Evropský hospodářský prostor. Další informace poskytujeme na vyžádání. Našeho pověřence pro ochranu osobních údajů můžete kontaktovat na následující adrese: Data Protection Officer, Information Security and Privacy (C/ISP), Robert Bosch GmbH, Postfach 30 02 20, 70442 Stuttgart, NĚMECKO.

Máte právo kdykoli vznést námitku vůči zpracování vašich osobních údajů, jehož základem je čl. 6 odst. 1 písmeno f nařízení GDPR, na základě důvodů souvisejících s vaší konkrétní situací nebo v případech, kdy se zpracovávají osobní údaje pro účely přímého marketingu. Chcete-li uplatnit svá práva, kontaktujte nás na adrese **DPO@bosch.com**. Další informace najdete pomocí QR kódu.

Obsah

1	Vysvetlenie symbolov a bezpečnostné pokyny	15
1.1	Vysvetlenia symbolov	15
1.2	Všeobecné bezpečnostné pokyny	15
1.3	Upozornenia k tomuto návodu	16
2	Údaje o výrobku	16
2.1	Zjednodušené vyhlásenie EÚ o zhode týkajúce sa rádiových zariadení	16
2.2	Technické údaje diaľkového ovládania	16
2.3	Technické údaje IP-Gateway	16
3	Obsluha	16
3.1	Prehľad vnútorná jednotka	16
3.2	Prehľad diaľkové ovládanie	17
3.3	Obsluha cez aplikáciu	17
3.3.1	Technické predpoklady	17
3.3.2	Stiahnutie aplikácie	17
3.3.3	Spojenie s aplikáciou	17
3.4	Vloženie alebo výmena batérií	18
3.5	Nastavenie aktuálneho času	18
3.6	Použitie diaľkového ovládania	18
3.7	Nastavenie hlavného režimu prevádzky	18
3.8	Úsporná prevádzka	18
3.9	Prevádzka Plasmacluster	19
3.10	Prevádzka na plný výkon	19
3.11	Ďalšie funkcie	19
3.11.1	Nastavenie funkcie otáčania	19
3.11.2	Režim bodového prúdenia vzduchu	19
3.11.3	Prevádzka časovača	19
3.11.4	Zníženie hluku	20
3.11.5	Viacpriestorová prevádzka	20
3.11.6	Režim samočistenia	20
3.11.7	Inteligentné oko	21
3.11.8	Prevádzka pri 10 °C	21
3.11.9	Zmena svietivosti kontroliek	21
3.11.10	Pomocná prevádzka	21
3.12	Ďalšie upozornenia ohľadom prevádzky	21
4	Poruchy	22
4.1	Vnímané poruchy	22
4.2	Poruchy bez zobrazenia	22
4.3	Poruchy so zobrazením	22
5	Údržba	23
5.1	Výmena filtra na čistenie vzduchu	23
5.2	Zmena ročného obdobia	23
5.3	Čistenie zariadenia a diaľkové ovládanie	23
5.4	Čistenie vzduchového filtra	23
5.5	Čistenie horného krytu	23
5.6	Čistenie vodiaceho plechu vzduchu	23
5.7	Čistenie vodorovnej mriežky prúdenia vzduchu	23
5.8	Čistenie ionizačnej jednotky Plasmacluster (jednotka PCI)	24
5.9	Výmena ionizačnej jednotky Plasmacluster (jednotka PCI)	24

6	Ochrana životného prostredia a likvidácia odpadu	24
7	Informácia o ochrane osobných údajov	25

1 Vysvetlenie symbolov a bezpečnostné pokyny

1.1 Vysvetlenia symbolov

Výstražné upozornenia

Signálne výrazy uvedené vo výstražných upozorneniach označujú druh a intenzitu následkov v prípade nedodržania opatrení na odvrátenie nebezpečenstva.

V tomto dokumente sú definované a môžu byť použité nasledovné výstražné výrazy:

 **NEBEZPEČENSTVO**
NEBEZPEČENSTVO znamená, že dôjde k ťažkým až život ohrozujúcim zraneniam.

 **VAROVANIE**
VAROVANIE znamená, že môže dôjsť k ťažkým až život ohrozujúcim zraneniam.



 **POZOR**
POZOR znamená, že môže dôjsť k ľahkým až stredne ťažkým zraneniam osôb.

UPOZORNENIE
UPOZORNENIE znamená, že môže dôjsť k vecným škodám.

Dôležité informácie

 Dôležité informácie bez ohrozenia ľudí alebo rizika vecných škôd sú označené informačným symbolom.

„Plasmacluster“ is a trademark of Sharp Corporation.

Symbol	Význam
	Varovanie pred horľavými látkami: chladiacim prostriedkom R32 v tomto produkte je plyn s nízkou horľavosťou a nízkou toxicitou (A2L alebo A2).
	Údržbu by mala vykonávať kvalifikovaná osoba za dodržania pokynov v návode na údržbu.
	Počas prevádzky dodržujte pokyny návodu na obsluhu.

Tab. 1

1.2 Všeobecné bezpečnostné pokyny

Pokyny pre cieľovú skupinu

Tento návod na obsluhu je určený pre prevádzkovateľa klimatizačného zariadenia. Je nutné dodržiavať pokyny uvedené vo všetkých návodoch relevantných pre zariadenie. V prípade nedodržania pokynov môže dôjsť k vecným škodám a zraneniam osôb, až s následkom smrti.

- ▶ Pred začiatkom obsluhy si prečítajte návody na obsluhu všetkých častí zariadenia a majte ich odložené tak, aby boli k dispozícii.
- ▶ Dodržujte bezpečnostné a výstražné upozornenia.

Správne použitie

Vnútna jednotka je určená na inštaláciu v budove s prípojkou na vonkajšiu jednotku a ďalšie komponenty systému, napr. reguláciu.

Vonkajšia jednotka je určená na inštaláciu mimo budovy s prípojkou na jednu alebo viaceré vnútorné jednotky a ďalšie komponenty systému, napr. reguláciu.

Akékoľvek iné použitie nie je správne. Na nesprávne používanie a škody vyplývajúce z porušenia týchto ustanovení sa nevzťahuje záruka.

Ohľadom inštalácie na špecifických miestach (podzemná garáž, technické miestnosti, balkón alebo na ľubovoľných polo otvorených plochách):

- ▶ Venujte pozornosť predovšetkým požiadavkám na miesto inštalácie v technickej dokumentácii.

Všeobecné nebezpečenstvo vyplývajúce z chladiacich prostriedkov

- ▶ Toto zariadenie je naplnené chladiacim prostriedkom. Chladiaci plyn môže pri kontakte s ohňom vytvárať toxické plyny.
- ▶ Dajte špecializovanej firme s oprávnením pravidelne vykonávať revíziu a údržbu zariadenia.
- ▶ Ak vznikne podozrenie na únik chladiaceho prostriedku, miestnosť dôkladne vyvetrajte a informujte špecializovanú firmu s oprávnením.

Prestavba a opravy

Neodborne vykonané zmeny na klimatizačnom zariadení alebo iných častiach vykurovacieho zariadenia môžu spôsobiť poranenia osôb a/alebo vecné škody.

- ▶ Práce dajte vykonať iba špecializovanej firme s oprávnením.
- ▶ Nevykonávajte zmeny na vonkajšej jednotke, vnútornej jednotke alebo na iných častiach klimatizačného zariadenia.
- ▶ Pred každou údržbou klimatizačného zariadenia odpojte elektrické napájanie.

⚠ Upozornenia ohľadom zaobchádzania so zariadením

Nesprávne použitie môže poškodiť vaše zdravie.

- ▶ Nevystavujte telo na dlhší čas priamemu prúdu vzduchu.
- ▶ V prípade kojencov, detí, starších ľudí, imobilných alebo postihnutých osôb zabezpečte, aby bola priestorová teplota vhodná pre osoby nachádzajúce sa v miestnosti.
- ▶ Do zariadenia nikdy nezasúvajte predmety, mohli by ste sa zraniť.

Nesprávne zaobchádzanie so zariadením môže viesť k zníženiu výkonu až k poškodeniu zariadenia alebo poškodeniu zdravia.

- ▶ Nezatvárajte prívody a odvody vzduchu na zariadeniach.
- ▶ Počas prevádzky zatvorte dvere a okná.
- ▶ Vnútorňú jednotku chráňte pred zatečením vody.
- ▶ Pravidelne kontrolujte opotrebovanie a pevné uloženie montážneho podstavca vonkajšej jednotky.
- ▶ Vonkajšiu jednotku nezaťažujte, napr. predmetmi alebo osobami.
- ▶ V inštaláčnej miestnosti udržiajte minimum prachu, pár a vlhkosti.
- ▶ V blízkosti zariadení nepoužívajte žiadne ľahko zápalné plyny, napr. rozprašovače.
- ▶ Ak sa prejaví, že s klimatizačným zariadením nie je niečo v poriadku (napr. zápach po spálenine, poškodený kábel), prevádzku ihneď zastavte a odpojte elektrické napájanie.

⚠ Bezpečnosť elektrických zariadení pre použitie v domácnosti a na podobné účely

Aby sa zabránilo ohrozeniu elektrickými prístrojmi, platia podľa EN 60335-1 nasledovné pravidlá:

„Toto zariadenie môžu používať deti staršie ako 8 rokov a osoby so zníženými fyzickými, senzorickými alebo mentálnymi schopnosťami alebo osoby s nedostatočnými skúsenosťami a vedomosťami iba vtedy, ak sú pod dozorom alebo ak boli poučené o bezpečnej obsluhu zariadenia a rozumejú s tým spojeným nebezpečenstvám. Deti sa so zariadením nesmú hrať. Čistenie ani užívateľskú údržbu nesmú vykonávať deti bez dozoru.“

„V prípade, že je poškodený sieťový kábel, musí ho vymeniť výrobca alebo jeho servisný technik alebo osoba s podobnou kvalifikáciou, aby sa zabránilo ohrozeniu.“

1.3 Upozornenia k tomuto návodu

Obrázky nájdete sústredené na konci tohto návodu. Text obsahuje odkazy na obrázky.

Výrobky sa môžu v závislosti od modelu líšiť od znázornenia v tomto návode.

2 Údaje o výrobku

2.1 Zjednodušené vyhlásenie EÚ o zhode týkajúce sa rádiových zariadení

Týmto spoločnosť Bosch Thermotechnik GmbH vyhlasuje, že produkt Aero 900 s rádiovou technikou popísaný v tomto návode zodpovedá smernici 2014/53/EÚ.

Úplný text vyhlásenia EÚ o zhode je k dispozícii na internete: www.bosch-thermotechnology.com.

2.2 Technické údaje diaľkového ovládania

Elektrické napájanie	2 AAA batérie
Dosah signálu	7 m
Prípustná teplota okolia	-5 °C ... 50 °C

Tab. 2

2.3 Technické údaje IP-Gateway

	Jednotka	Hodnota
U	V _{DC}	5
P _{max}	W	2,5
f (RF)	GHz	2,4 (802.11 b/g/n) (P = max. + 20 dBm)
T _{amb}	°C	-20 ... 50
Zbernica	-	UART
Trieda IP	-	IP40

Tab. 3

3 Obsluha

3.1 Prehľad vnútornej jednotky

Legenda k obr. 1:

- [1] Nasávanie vzduchu vnútornej jednotky
- [2] Plech usmerňujúci prúdenie vzduchu
- [3] Zvislá mriežka prúdenia vzduchu
- [4] Tlačidlo pomocná prevádzka
- [5] Jednotka s technológiou Plasmacluster
- [6] Kontrolka technológie Plasmacluster (modrá)
- [7] Inteligentné oko
- [8] Vodorovná mriežka prúdenia vzduchu
- [9] Odvod vzduchu vnútornej jednotky
- [10] Vzduchový filter
- [11] Vrchný kryt

Zobrazenie na vnútornej jednotke

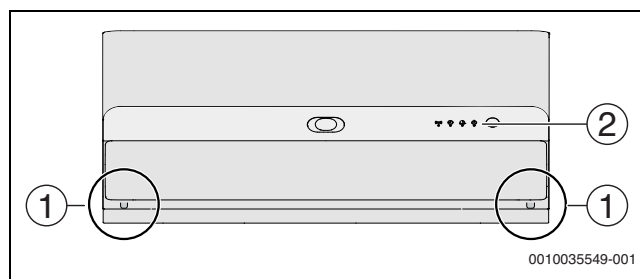

Poz.	Symbol	Funkcia
1	–	Odblokovacie tlačidlo
2	⏻	Prevádzková kontrolka (zelená)
	🕒	Kontrolka časovača (oranžová)
	🟢	Kontrolka prevádzky na plný výkon (zelená)
	📶	Kontrolka WLAN (zelená)

Tab. 4 Zobrazenie na vnútornej jednotke

3.2 Prehľad diaľkové ovládanie

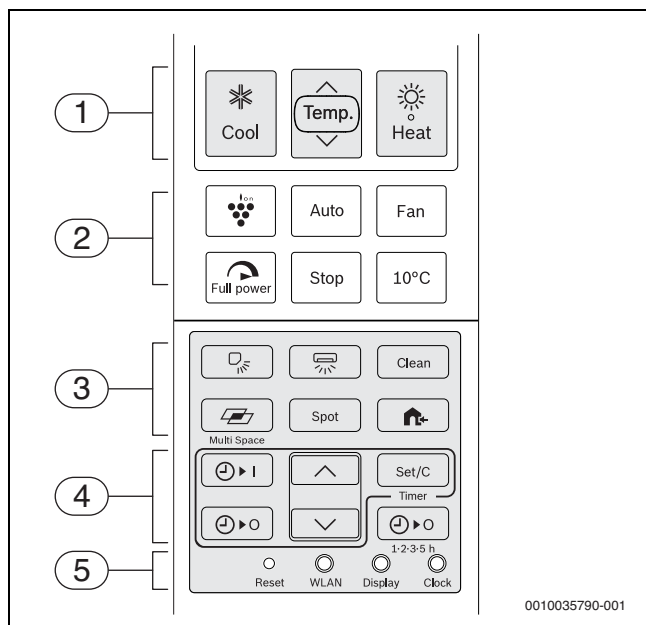

Poz.	Tlačidlo	Funkcia
1	☀ Heat	Vykurovacia prevádzka
	Temp.	Nastavenie požadovanej teploty
	❄ Cool	Prevádzka chladenia
2	🍇	Prevádzka Plasmacluster
	Aut. prev.	Automatická prevádzka
	Ventilátor	Nastavenie rýchlosti ventilátora
	🌀 Full power	Prevádzka na plný výkon
	Zastaviť	Vypnutie zariadenia
	10 °C	Vykurovacia prevádzka na 10 °C
	3	🌬
🌬		Nastavenie vodorovného prúdenia vzduchu
Clean		Režim samočistenia
🏠		Viacpriestorová prevádzka
Spot		Režim bodového prúdu vzduchu
🏠		Tichá prevádzka vonkajšej jednotky
4	⏸	Časovač na zapnutie nastaveného času
	⏸ ○	Časovač na vypnutie nastaveného času
	^ v	Nastavenie času časovača
	Set/C	Aktivácia alebo zrušenie časovača
	⏸ ○ 1-2-3-5 h	Časovač na vypnutie po 1 až 5 hodinách
5	Reset	Nastavenia na pôvodné hodnoty z výroby
	WLAN	Na vytvorenie spojenia s aplikáciou IVT Anywhere II
	Displej	Zmena svietivosti kontroliek
	Clock	Nastavenie aktuálneho času

Tab. 5 Tlačidlá diaľkového ovládania



Ak diaľkové ovládanie z dôvodu poruchy nereaguje, stlačte ihlu alebo tenkou tyčinkou tlačidlo **Reset**.

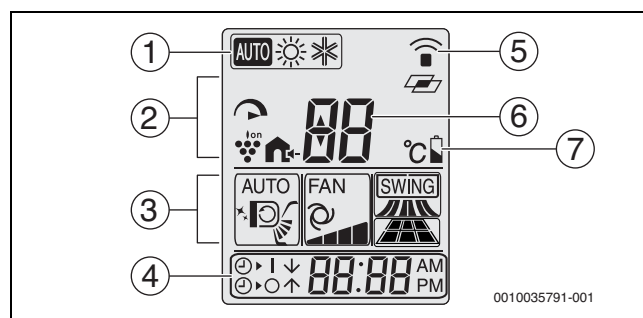

Poz.	Symbol	Funkcia
1	AUTO	Aktivovaná automatická prevádzka
	☀	Aktivovaná vykurovacia prevádzka
	❄	Aktivovaná prevádzka chladenia
2	🌀	Aktivovaná prevádzka na plný výkon
	🍇	Aktivovaná prevádzka Plasmacluster
	🏠	Aktivovaná tichá prevádzka vonkajšej jednotky
3	AUTO...	Aktuálne nastavené zvislé prúdenie vzduchu
	🌬	Symbol režimu samočistenia
	FAN...	Aktuálne nastavené zvislé prúdenie vzduchu
4	SWING...	Aktuálne nastavené vodorovné prúdenie vzduchu a nastavený bodový prúd vzduchu.
	⏸	Aktivovaný časovač na zapnutie
	⏸ ○	Aktivovaný časovač na vypnutie
5	-	Zobrazenie času
	📶	Symbol prenosu
6	🏠	Symbol viacpriestorovej prevádzky
	-	Nastavená teplota
7	🔋	Stav batérií

Tab. 6 Symboly na displeji diaľkového ovládania

3.3 Obsluha cez aplikáciu

Ovládajte najdôležitejšie funkcie vnútornej jednotky aplikáciou IVT Anywhere II celkom jednoducho cez smartfón.

Diaľkové ovládanie vnútornej jednotky môžete ďalej používať.

3.3.1 Technické predpoklady

Operačný systém	<ul style="list-style-type: none"> Android IOS
Router	Komerčne dostupný router so signálom 2.4 GHz
WLAN štandard	IEEE 802.11b/g/n

Tab. 7

3.3.2 Stiahnutie aplikácie

Aplikácia sa dá stiahnuť v Apple App Store pre iOS, ako aj v Google Play Store pre Android. Zabezpečte, aby ste mali vo vašom smartfóne vždy nainštalovanú najnovšiu verziu, aby ste mohli využívať aktualizácie funkcií a zabezpečenia.

► Skenovanie QR kódov (→ obrázok 13).

► IVT Anywhere II Stiahnuť aplikáciu.

3.3.3 Spojenie s aplikáciou

Predpoklad:

• Intenzita signálu WLAN stačí na vytvorenie spojenia s internetom. V prípade slabého signálu použite opakovač WLAN.

► IVT Anywhere II Spustiť aplikáciu (→ obrázok 14).

Aplikácia vás bude pri prvom použití sprevádzať procesom spájania od začiatku do konca.

3.4 Vloženie alebo výmena batérií

Použite batérie veľkosti 2 AAA (R03). Nedporúča sa používať nabíjateľné batérie.

Životnosť batérií je pri normálnom používaní cca. 1 rok. Batérie vymieňte, keď diaľkové ovládanie zobrazuje .

- ▶ Snímte kryt batérií (→ obrázok 2).
- ▶ Vložte batérie a venujte pozornosť správnej polarite. Ak sú batérie vložené správne, zobrazuje displej "AM 6:00".
- ▶ Znova nasadte kryt priečinka na batérie.

UPOZORNENIE

- ▶ Pri výmene vymieňajte vždy obidve batérie a použite ten istý typ.
- ▶ Ak sa zariadenie dlhšiu dobu nepoužíva, batérie z diaľkového ovládania vyberte.

3.5 Nastavenie aktuálneho času

Čas sa môže zobrazovať dvoma spôsobmi: v 12-hodinovom režime alebo v 24 hodinovom režime.

- ▶ Na zvolenie 12 hodinového režimu stlačte jedenkrát tlačidlo **Clock**.
- alebo-
- ▶ Na zvolenie 24 hodinového režimu stlačte dvakrát tlačidlo **Clock**.
- ▶ Na nastavenie aktuálneho času stlačte tlačidlo **^** alebo **v**. Na rýchle nastavenie času dopredu alebo dozadu podržte tlačidlo stlačené.
- ▶ Stlačte tlačidlo **Set/C**. Na displeji bliká dvojbodka (:).



Pri aktivovanom časovači nie je možné nastaviť aktuálny čas. Pre nastavenie času sa časovač musí zastaviť.

3.6 Použitie diaľkového ovládania

Dosah signálu je 7 m. Prenos signálu môžu ovplyvniť objekty, ktoré stoja v ceste alebo používanie určitých žiaroviek v tej istej miestnosti.

- ▶ Diaľkové ovládanie nasmerujte na okienko príjmu signálu zariadenia a stlačte požadované tlačidlo. Zariadenie vydá zvukové znamenie, keď má príjem signálu.

UPOZORNENIE

Môže dôjsť k trvalému zhoršeniu bezchybnej funkcie diaľkového ovládania.

- ▶ Diaľkové ovládanie nevystavujte priememu slnečnému svetlu.
- ▶ Diaľkové ovládanie nenechajte položené v blízkosti vykurovania.
- ▶ Diaľkové ovládanie chráňte pred vlhkosťou a nárazmi.

3.7 Nastavenie hlavného režimu prevádzky



Pri vonkajších teplotách nižších ako 18 °C nie je možné chladenie z dôvodov ochrany vonkajšej jednotky.



Pri veľmi nízkych vonkajších teplotách príp. nebude výkon vykurovania klimatizačného zariadenia dostatočný. Odporúčame zapnúť ďalšie zdroje tepla.

Použitie chladiacej/vykurovacej prevádzky

- ▶ Na zapnutie zariadenia stlačte tlačidlo ***** (chladiaca prevádzka) alebo tlačidlo **☀** (vykurovacia prevádzka). Svieti zelená kontrolka prevádzky .
- ▶ Stlačte tlačidlo **Tepl.**, aby ste nastavili požadovanú teplotu v rozmedzí 16 a 30 °C.

Použitie automatickej prevádzky

- ▶ Na zapnutie zariadenia stlačte tlačidlo **auto** (automatická prevádzka). Svieti zelená kontrolka prevádzky .
- V závislosti od vonkajšej teploty a priestorovej teploty zvolí automatická prevádzka chladenie alebo kúrenie.

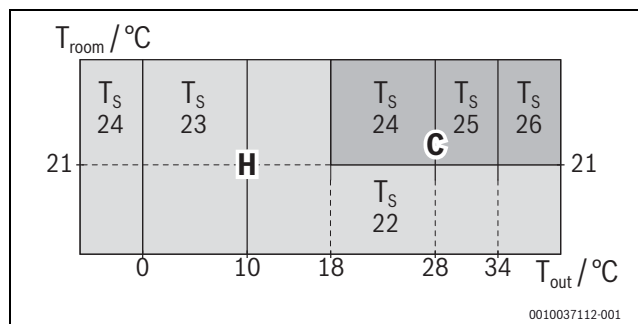

- C Zapnutie automatickej prevádzky zvolí chladenie.
- H Zapnutie automatickej prevádzky zvolí vykurovanie.
- T_{out} Vonkajšia teplota
- T_{room} Priestorová teplota
- T_S Automaticky zvolená požadovaná teplota v °C





Automatická prevádzka nestrieda medzi chladením alebo vykurovaním. Automaticky sa mení len zvolená požadovaná teplota.

- ▶ Na vyhodnotenie automatického nastavenia stlačte dvakrát tlačidlo **Auto**.

- ▶ Na posun automaticky zvolenej požadovanej teploty až do ± 2 °C stlačte tlačidlo **Tepl.**. Vnútorná jednotka sa automaticky vypne/zapne, aby udržala požadovanú teplotu.

Príklady posunu v automatickej prevádzke:

	Požadovaná teplota je vyššia o 1°C.
	Požadovaná teplota je nižšia o 2°C.

Tab. 8

Nastavenie rýchlosti ventilátora

- ▶ Stlačte tlačidlo **Fan**, aby ste nastavili požadované otáčky ventilátora.

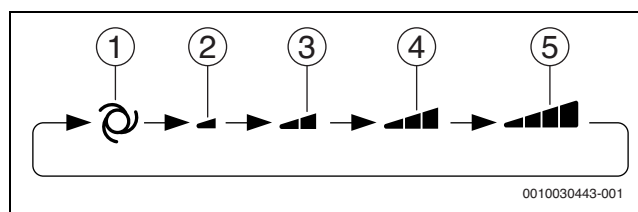

- [1] Aut. prev.
- [2] Tichá
- [3] Mäkká
- [4] Nízka
- [5] Vysoká

Vypnutie zariadenia

- ▶ Stlačte tlačidlo **Stop**. Zelená prevádzková kontrolka  zhasne.

3.8 Úsporná prevádzka

V tomto režime prevádzky pracuje klimatizačné zariadenie s nižšou spotrebou energie ako obvykle.



- ▶ Stlačte počas prevádzky tlačidlo **Eco**, aby ste znížili spotrebu energie. Diaľkové ovládanie zobrazí , keď je režim prevádzky aktívny.

Na zrušenie režimu prevádzky:

- ▶ Stlačte znova tlačidlo **Eco**.

3.9 Prevádzka Plasmacluster

Ióny Plasmacluster uvoľňované do miestnosti účinne pôsobia proti vzduchom prenášaným škodlivým látkam ako plesne, vírusy a alergény.

- ▶ Stlačte počas prevádzky tlačidlo . Diaľkové ovládanie zobrazuje . Modrá kontrolka technológie Plasmacluster na zariadení svieti.

Na zrušenie:



- ▶ Znova stlačte tlačidlo . Modrá kontrolka technológie Plasmacluster na zariadení zhasne.

UPOZORNENIE



- ▶ Používanie režimu Plasmacluster sa uloží a aktivuje sa pri nasledujúcom zapnutí klimatizačného zariadenia.
- ▶ Na prechod z režimu Plasmacluster na čistú prevádzku ventilátora stlačte tlačidlo Plasmacluster na vypnutom zariadení. Symbol režimu prevádzky hore vľavo na diaľkovom ovládaní sa stratí a otáčky ventilátora sa nedajú nastaviť na automatickú prevádzku.

3.10 Prevádzka na plný výkon

V tomto režime prevádzky pracuje klimatizačné zariadenie na maximálny výkon, aby sa miestnosť rýchlo vykúrila alebo ochladila.

- ▶ Stlačte počas prevádzky tlačidlo . Diaľkové ovládanie zobrazuje  a teplota sa stratí. Zelená kontrolka plného výkonu  na zariadení svieti.

Zrušenie režimu plného výkonu:

- ▶ Znova stlačte tlačidlo . Zelená kontrolka plného výkonu  na zariadení zhasne. Zariadenie sa vráti na svoje pôvodné nastavenia.



Prevádzka na plný výkon sa po jednej hodine automaticky zruší.



Teplota a otáčky ventilátora sa v prevádzke na plný výkon nemôžu nastaviť.

3.11 Ďalšie funkcie

3.11.1 Nastavenie funkcie otáčania

UPOZORNENIE

Ak zostanú lamely prúdenia vzduchu počas prevádzky chladenia dlhší čas na najnižšej pozícii, môže vytekať kondenzát. Ručné prestavenie lamiel prúdenia vzduchu môže viesť k poruchám.

- ▶ Na prestavenie lamiel prúdenia vzduchu používajte iba diaľkové ovládanie.

Zvislé otočenie

- ▶ Stlačte tlačidlo , aby ste nastavili požadovaný smer prúdenia vzduchu.

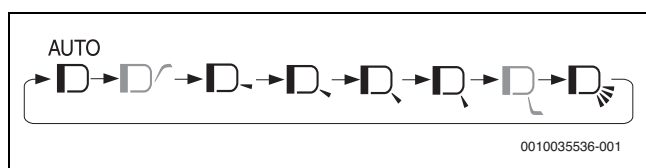

Možnosť nastavenia vedenia vzduchu závisí od zvoleného režimu prevádzky:

- V chladiacej prevádzke sa môže prívod vzduchu dodatočne viesť na strop.
- Naopak vo vykurovacej prevádzke sa môže vedenie vzduchu zvoliť smerom na strop alebo k podlahe

- Automatická prevádzka neumožňuje nastavenie prúdenia na strop alebo na podlahu.

Nastavenie **AUTO** má nasledovné vlastnosti:

- **Chladiaca prevádzka:** smer prúdenia vzduchu sa nastaví šikmo dole a následne sa posunie vodorovným smerom alebo šikmo hore, aby bol studený vzduch vedený smerom k stropu.
- **Vykurovacia prevádzka:** smer prúdenia vzduchu sa pri nižšej teplote odpadového vzduchu nastaví šikmo hore a v prípade teplého odpadového vzduchu posunie šikmo dole.

Vodorovné otočenie

- ▶ Stlačte tlačidlo , aby ste nastavili požadovaný smer prúdenia vzduchu.

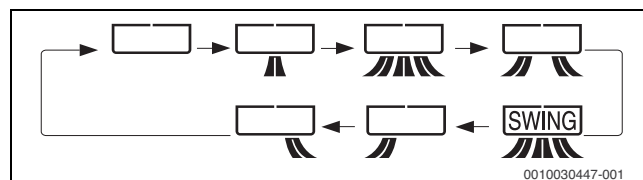

3.11.2 Režim bodového prúdenia vzduchu

Mriežky prúdenia vzduchu bude nastavená tak, aby sa prúd vzduchu dostal do požadovaného priestoru.

- ▶ Na nastavenie požadovaného smeru prúdu vzduchu stlačte tlačidlo **Spot**:

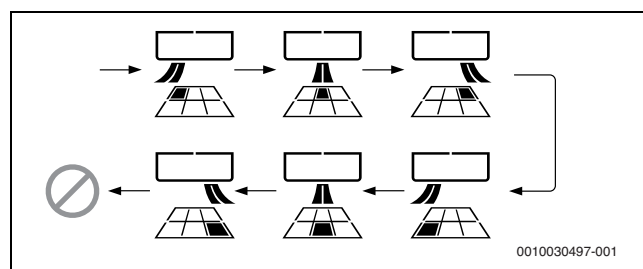

Režim bodového prúdu vzduchu sa dá použiť súčasne s prevádzkou na plný výkon alebo prevádzkou Plasmacluster, aby sa daný režim prevádzky sústredil na požadovanú oblasť.

- ▶ Tlačidlo **Spot** stlačte v priebehu aktívnej prevádzky na plný výkon alebo prevádzky Plasmacluster.



V automatickej prevádzke nie je tento režim k dispozícii.

3.11.3 Prevádzka časovača

Nastavenie vypnutia časovača 1-2-3-5h

Ak je aktivované vypnutie časovača 1-2-3-5 h, vypne sa zariadenie automaticky po uplynutí nastaveného počtu hodín.

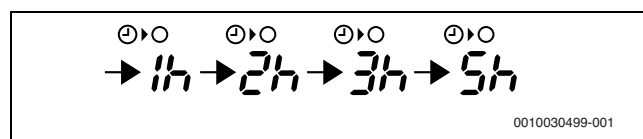

- ▶ Stlačte tlačidlo , aby ste nastavili požadovaný čas ventilátora.



Svieti oranžová kontrolka časovača  zariadenia.

Zostávajúci čas sa zobrazí na diaľkovom ovládaní v krokoch po 1 hodine.





Zrušenie časovača:

- ▶ Stlačte tlačidlo **Set/C** alebo tlačidlo . Oranžová kontrolka časovača  zariadenia zhasne. Na diaľkovom ovládaní sa zobrazí aktuálny denný čas.



Časovač vypnutia 1-2-3-5 h má prednosť pred časovačom Zap/Vyp. Ak sa časovač vypnutia 1-2-3-5 h nastaví kým nebude zariadenie v prevádzke, začne zariadenie pracovať a zastaví sa po nastavenom časovom intervale.

Nastavenie časovača vypnutia

- ▶ Stlačte tlačidlo . Zobrazenie časovača vypnutia bliká.
- ▶ Na nastavenie času stlačte tlačidlá  alebo . (Čas sa dá prestaviť po krokoch 10 minút smerom hore alebo dole.)
- ▶ Stlačte tlačidlo **Set/C**. Svieti oranžová kontrolka časovača  zariadenia.

Keď je časovač vypnutia nastavený, automaticky sa upraví nastavenie teploty, aby sa zabránilo tomu, že miestnosť bude veľmi teplá alebo veľmi studená, napr. počas spánku (automatická funkcia zapínania).





V chladiacej prevádzke:

- Hodinu po začatí prevádzky časovača sa zvýši nastavenie teploty o 1 °C nad pôvodné nastavenie teploty.

Vo vykurovacej prevádzke:

- Hodinu po začatí prevádzky časovača klesne nastavenie teploty o 3 °C pod pôvodné nastavenie teploty.

Nastavenie časovača vypnutia

- ▶ Stlačte tlačidlo  I. Zobrazenie časovača zapnutia bliká.
- ▶ Na nastavenie času stlačte tlačidlá  alebo . (Čas sa dá prestaviť po krokoch 10 minút smerom hore alebo dole.)
- ▶ Stlačte tlačidlo **Set/C**. Svieti oranžová kontrolka časovača  zariadenia.



Zariadenie sa zapne pred nastaveným časom. Miestnosť tak môže dosiahnuť požadovanú teplotu v naprogramovanom čase zapnutia (funkcia prebudenia).

Zrušenie všetkých časovačov

- ▶ Stlačte tlačidlo **Set/C**. Oranžová kontrolka časovača  zariadenia zhasne. Na diaľkovom ovládaní sa zobrazí aktuálny denný čas.



Kombinácia časovača zapnutia a časovača vypnutia

Časovač zapnutia a časovač vypnutia je možné nastaviť súčasne. Každý časovač sa dá naprogramovať tak, že bude aktívny pred druhým.

- ▶ Nastavenie časovača zapnutia a časovača vypnutia. Nastavenia sa skombinujú automaticky.

Príklad:

- Aktuálny čas: 21:00
- Časovač vypnutia na 11:00 večer
- Časovač zapnutia na 7:00 ráno

Pomocou šípky ( alebo ) vedľa zobrazenia časovača sa zobrazí, ktorý časovač bude aktívny najprv.



Časovač zapnutia a časovač vypnutia sa nedá naprogramovať na to, aby sa zariadenie prevádzkovalo s rôznymi teplotami alebo s inými nastaveniami.

3.11.4 Zníženie hluku

Táto funkcia zníži počas prevádzky hluk vonkajšej jednotky. Je výhodná predovšetkým vtedy, keď musíte brať v noci ohľad na susedov.

- ▶ Stlačte počas prevádzky tlačidlo .

Ukončenie funkcie:

- ▶ Znova stlačte tlačidlo .







Počas zníženia hluku pravdepodobne nebudú môcť niektoré režimy prevádzky dosiahnuť plný potenciál svojho výkonu. Hladina hluku sa neznižuje, ak už je dostatočne nízka v stabilnom stave.

3.11.5 Viacpriestorová prevádzka



Viacpriestorová prevádzka sa nemôže aktivovať v automatickej prevádzke. Tlačidlo je deaktivované.

Stlačením tohto tlačidla sa môže klimatizačné zariadenie používať na chladenie alebo ohrievanie viacerých miestností v dobre izolovanom dome.

- ▶ Stlačte počas chladiacej alebo vykurovacej prevádzky tlačidlo .
 - Vo vykurovacej prevádzke zobrazuje diaľkové ovládanie .
 - V chladiacej prevádzke zobrazuje diaľkové ovládanie .
 Uholník mriežky prúdenia vzduchu sa prestaví do polohy na diaľkové odovzdávanie vzduchu. Diaľkové ovládanie zobrazuje  a .

Zrušenie viacpriestorovej prevádzky

- ▶ Znova stlačte tlačidlo .

Zariadenie pracuje s extra vysokými otáčkami ventilátora na diaľkové odovzdávanie klimatizovaného vzduchu. Zariadenie sa po 15 minútach prepne na vysoké otáčky.



Tlačidlo **Fan** je v tomto režime prevádzky deaktivované.



Účinnosť tejto funkcie môže byť v závislosti od členenia priestoru, montážnej polohy zariadenia a stupňa izolácie príslušnej miestnosti rôzna.

3.11.6 Režim samočistenia

Režim samočistenia redukuje iónmi Plasmacluster rast plesní a vysuša vnútro zariadenia. Táto funkcia sa odporúča pri zmene ročného obdobia.

- ▶ Stlačte tlačidlo **Clean**, keď zariadenie nie je v prevádzke. Diaľkové ovládanie zobrazuje jednu minútu . Modrá kontrolka technológie Plasmacluster na zariadení svieti. Zariadenie sa vypne po cca. 90. minútach.

Zrušenie režimu samočistenia:

- ▶ Stlačte tlačidlo **Stop**. Modrá kontrolka technológie Plasmacluster na zariadení zhasne.



Teplota a otáčky ventilátora, smer prúdu vzduchu alebo časovač sa v režime samočistenia nedajú nastaviť.



Vytvorená pleseň sa týmto postupom nedá odstrániť.

3.11.7 Inteligentné oko

Inteligentné oko (→ Obr. 1, [7]) je aktívne počas režimu automatickej prevádzky. Otáčky ventilátora, smer prúdu vzduchu, teplota a výkon zariadenia automaticky ovláda inteligentné oko.

- Ak inteligentné oko neidentifikuje počas hodiny žiadnu osobu, výkon zariadenia sa zníži.
- Ak sú otáčky ventilátora a smer prúdu vzduchu nastavené na automatické, používa inteligentné oko komfortné nastavenie na polohu zaznamenananej osoby.



Ak je odstup od snímača väčší ako 6 m, tak presnosť klesá.

Ak inteligentné oko nesprávne osobu neidentifikuje, môže to mať nasledovné príčiny:

- Počas dlhšieho časového úseku nedošlo k žiadnemu pohybu (napr. zaspávajúca osoba, malé dieťa alebo osoba, ktorá sa pre zranenia alebo choroby nemôže hýbať).
- Je odhalený len malý priestor pokočky (napr. osoba je zakrytá prešivanou dekou, má oblečené hrubé oblečenie a je obrátená ku klimatizačnému zariadeniu chrbtom).
- Pohyby prekrýva nábytok.
- Nízky rozdiel teplôt medzi miestnosťou a telom osoby (priestorová teplota nad 30 °C.)

Ak inteligentné oko nesprávne neidentifikuje jednu alebo viacero osôb, môže to mať nasledovné príčiny:

- Okolo sa pohybujú malé zvieratá ako mačky a psy.
- Do miestnosti vstupuje veľa slnečného svetla alebo teplého vzduchu.
- V miestnosti sa nachádza predmet s vysokou teplotou, napr. kotol.
- Priestorová teplota sa v krátkej dobe často mení.

3.11.8 Prevádzka pri 10 °C

Je spustená vykurovacia prevádzka s požadovanou teplotou 10 °C.

- ▶ Stlačte tlačidlo , aby ste spustili vykurovaciu prevádzku.
- ▶ Stlačte tlačidlo **10 °C**.
Diaľkové ovládanie zobrazí **10 °C**, keď je tento režim prevádzky aktívny.

Na zrušenie režimu prevádzky:

- ▶ Znova stlačte tlačidlo **10 °C**.

UPOZORNENIE

Prevádzka s 10 °C nie je v automatickej prevádzke k dispozícii.

3.11.9 Zmena svietivosti kontroliek

Ak sú kontrolky zariadenia príliš jasné:

- ▶ Stlačte počas prevádzky tlačidlo **Display**.
Modrá kontrolka technológie Plasmacluster na zariadení zhasne.
Ostatné kontrolky stmavnú.

Aktivácia kontroliek:

- ▶ Znova stlačte tlačidlo **Display**.

3.11.10 Pomocná prevádzka

Tento režim prevádzky použijete, keď nie je k dispozícii diaľkové ovládanie.

Zapínanie:

- ▶ Stlačte tlačidlo pomocnej prevádzky (→ obrázok 1, [4]).
Svieti zelená kontrolka prevádzky a zariadenie sa spúšťa v automatickej prevádzke. Otáčky ventilátora a teplota sú nastavené na automatickú prevádzku.

Vypínanie:

- ▶ Znova stlačte tlačidlo pomocnej prevádzky (→ obrázok 1, [4]).
Zelená prevádzková kontrolka zhasne.

3.12 Ďalšie upozornenia ohľadom prevádzky

Rozsah prevádzkovej teploty

		Priestorová teplota	Vonkajšia teplota
Chladenie	Horná hraničná hodnota	+32 °C	+43 °C
	Dolná hraničná hodnota	+21 °C	-10 °C
Vykurovanie	Horná hraničná hodnota	+27 °C	+24 °C
	Dolná hraničná hodnota	-	-25 °C

Tab. 9



Zabudované ochranné zariadenie môže zablokovať prevádzku zariadenia mimo uvedeného rozsahu.



Ak je vlhkosť vzduchu vyššia ako 80 % a zariadenie kontinuálne pracuje v chladiacej prevádzke, môže sa na výstupe vzduchu tvoriť kondenzát. Aby sa tomu zamedzilo, otvorte zvislé vetracie klapky čo najviac (zvislo k podlahe) a nastavte vysoký výkon ventilátora.

Pri výpadku elektrického prúdu

Klimatizačné zariadenie má pamäťovú funkciu na uloženie nastavení v prípade výpadku prúdu.

Po obnovení elektrického napájania sa zariadenie automaticky znova spustí s rovnakými nastaveniami, ako boli aktívne pred výpadkom prúdu, s výnimkou nastavení časovačov.

Ak boli časovače nastavené pred výpadkom prúdu, musia sa nastaviť znova.

Funkcia predhrievania

Vo vykurovacej prevádzke sa ventilátor vnútornej jednotky nespúšťa 2 až 5 minút po zapnutí zariadenia, aby sa zabránilo tomu, že zo zariadenia bude fúkať studený vzduch.

Funkcia odmrazovania

Ak sa vo vykurovacej prevádzke tvorí na výmenníku vonkajšej jednotky ľad, privádza automatická funkcia odmrazovania na cca. 5 až 10 minút teplo, aby sa odstránil ľad. Počas odmrazovania sa zastaví ventilátor vnútornej a vonkajšej jednotky a zelená kontrolka prevádzky pomaly bliká.

Po skončení odmrazovania sa zariadenie automaticky vráti do vykurovacej prevádzky.

Účinnosť vykurovania

Teplota vonkajšieho vzduchu má na účinnosť vykurovania veľký vplyv. Ak sa účinnosť vykurovania zníži z dôvodu nízkych vonkajších teplôt, treba použiť prídavné vykurovanie.

Vynútená cirkulácia vzduchu si vyžaduje na vykúrenie celej miestnosti určitý čas.

4 Poruchy

4.1 Vnímané poruchy

Nasledujúce situácie predstavujú nesprávnu činnosť zariadenia.

Vnímaná porucha	Príčina/popis
Zariadenie nie je v prevádzke	Zariadenie môže na vlastnú ochranu zastaviť prevádzku až na 3 minúty. Zariadenie sa nespúšťa okamžite, ak bolo priamo po vypnutí znova zapnuté. Zariadenie sa nespúšťa okamžite po zmene režimu prevádzky.
Zariadenie nefúka teplý vzduch	Zariadenie sa predhrieva alebo odmrazuje.
Pachy	Zariadenie môže vyfukovať pachy z koberca alebo nábytku, ktoré sa dostali do zariadenia.
Praskanie	Tento zvuk vzniká trením zariadenia, ktoré sa z dôvodu teplotných zmien rozťahuje alebo sťahuje.
Tiché bzučanie	Tento zvuk vzniká vtedy, keď zariadenie vytvára ióny Plasmacluster.
Hučanie	Tento zvuk vzniká chladiacim plynom, ktorý prúdi cez vnútorné a vonkajšie jednotky.
Hmla na výstupe vzduchu vnútornej jednotky	V chladiacej prevádzke to spôsobuje rozdiel medzi priestorovou teplotou a teplotou odpadového vzduchu.
Výpary	Vo vykurovacej prevádzke môže počas odmrazovania uniknúť z vonkajšej jednotky vodná para.
Vonkajšia jednotka nezastavuje	Po vypnutí ide ventilátor vonkajšieho zariadenia ešte cca. 1 minútu, aby sa zariadenie ochladilo.
Z výpuste vzduchu Plasmackuster vychádzajú pachy	Je to pach ozónu vyrobeného v generátore iónov Plasmacluster. Koncentrácia ozónu je veľmi nízka a neovplyvňuje vaše zdravie. Ozón uvoľňovaný do vzduchu sa rýchlo rozkladá, a jeho hustota v miestnosti už ďalej nestúpa.

Tab. 10



4.2 Poruchy bez zobrazenia

Chyba	Náprava
Ak sa zariadenie nespúšťa	Skontrolujte, či nie je poškodená poistka, príp. či nezareagoval istič vedenia.
Ak zariadenie nevyhreje (alebo nechladí) miestnosť efektívne	<ul style="list-style-type: none"> Skontrolujte, či filter nie je znečistený a vyčistite ho. Skontrolujte vonkajšiu jednotku, aby ste si boli istý, že nasávanie alebo výstup vzduchu nie sú uzavreté. Skontrolujte, či je správne nastavená teplota. Dbajte na to, aby boli dvere a okná stále zavreté.
Ak zariadenie neprijíma žiadny signál z diaľkového ovládania	<ul style="list-style-type: none"> Skontrolujte, či nie sú batérie alebo diaľkové ovládanie staré a/alebo slabé. Snažte sa nasmerovať diaľkové ovládanie priamo na okienko prijímača signálu. Skontrolujte, či sú batérie diaľkového ovládania vložené správne.
Nebolo možné vytvoriť spojenie s aplikáciou.	<ul style="list-style-type: none"> Skontrolujte intenzitu signálu WLAN. Príp. dajte router bližšie k vnútornej jednotke alebo použite opakovač WLAN. Skontrolujte správnosť zadania prihlasovacích údajov.



Tab. 11

4.3 Poruchy so zobrazením

Poruchu zariadenia môže signalizovať postupné blikanie nasledovných kontroliek:

- Prevádzková kontrolka  (zelená)
- Kontrolka časovača  (oranžová)
- Kontrolka technológie Plasmacluster (modrá)

Počet blikajúcich znakov udáva číslo kódu poruchy.

Keď napríklad zabliká v prípade poruchy **23 – 4** prevádzková kontrolka  (zelená) 2 krát, následne blikne kontrolka časovača  (oranžová) 3 krát a kontrolka Plasmacluster (modrá) 4 krát.





Štruktúra kódu poruchy

Kód poruchy sa skladá z hlavného kódu a prídavného kódu:

Hlavný kód	Pomlčka	Prídavný kód
23	-	4

Tab. 12 Kód poruchy

Vyvolanie kódu poruchy

- ▶  tlačidlo **Tepl.** podržte stlačené dlhšie ako 5 sekúnd, keď sú vnútorná jednotka a diaľkové ovládanie vypnuté.
Diaľkové ovládanie zobrazuje 00 a bzučiak zariadenia vydáva zvukový signál.
- ▶ Stlačte  alebo  tlačidlo **Tepl.**, aby ste postupne zmenili čísla v rozmedzí 00 a 31.
 - Bzučiak vydá dlhý zvukový signál, keď patrí zobrazený hlavný kód k aktívnej chybe (23 v príklade vyššie).
 - Inak vydáva bzučiak krátky zvukový signál.
- ▶ Stlačte jedenkrát tlačidlo **Fan**.
Diaľkové ovládanie zobrazuje – 0.
- ▶ Stlačte  alebo  tlačidlo **Tepl.**, aby ste postupne zmenili čísla v rozmedzí – 0 a – 7.
 - Bzučiak vydá dlhý zvukový signál, keď patrí zobrazený prídavný kód k aktívnej chybe (– 4 v príklade vyššie).
 - Inak vydáva bzučiak krátky zvukový signál.

5 Údržba



POZOR

Nebezpečenstvo zásahu elektrickým prúdom alebo pohyblivými časťami

- ▶ Pred každou údržbou prerušte elektrické napájanie.
- ▶ Kroky údržby, ktoré tu nie sú uvedené, dajte vykonať iba špecializovanej firme s oprávnením.

5.1 Výmena filtra na čistenie vzduchu

Filtere na čistenie vzduchu sú v prípade tohto zariadenia zahrnuté do príslušenstva. Počas prevádzky klimatizačného zariadenia odstraňujú filtre zo vzduchu prach a tabakový dym a odovzdávajú čistý vzduch.

UPOZORNENIE

- ▶ Nové filtre nevystavujte priamemu slnečnému žiareniu a ich vrecká neotvárajte priskoro aby sa neskrátila ich životnosť.
- ▶ Vypnite zariadenie.
- ▶ Otvorte horný kryt (→ obrázok 3).
- ▶ Vzduchový filter potlačte zľahka smerom hore, aby ste ho uvoľnili.
- ▶ Na vybratie potiahnite vzduchový filter smerom dole.
- ▶ Filter na čistenie vzduchu vyberte a vzduchový filter vyčistite (→ kapitola 5.4).
- ▶ Filter na čistenie vzduchu znova nasadte, dbajte pritom na to, aby pevne držal pomocou zátky filtra (→ obrázok 4), [3].
- ▶ Znova vložte vzduchový filter na pôvodné miesto a zatvorte kryt

5.2 Zmena ročného obdobia

Pred a po zmene ročného obdobia urobte na zabezpečenie správnej činnosti nasledovné kroky:

- ▶ Použite zariadenie na sušenie v režime samočistenia.
- ▶ Zariadenie zastaví činnosť po 90 minútach, alternatívne zastavte zariadenie po skončení samočistenia stlačením tlačidla **Stop** na diaľkovom ovládaní a vypnutím vypínača.
- ▶ Vzduchový filter skontrolujte a vyberte ho na vyčistenie.
- ▶ Znova vložte vzduchový filter a skontrolujte, či nie sú v prívode vzduchu a odvode vzduchu prípadné prekážky.

5.3 Čistenie zariadenia a diaľkové ovládanie

UPOZORNENIE

Poškodenie zariadenia nesprávnym čistením!

- ▶ Nestriekajte alebo nepolievajte priamo vodou.
- ▶ Nepoužívajte horúcu vodu, čistiaci prášok alebo silné rozpúšťadlá.
- ▶ Vnútornú jednotku a diaľkové ovládanie utrite pre vyčistenie mäkkou utierkou.
- ▶ Vonkajšiu jednotku dajte vyčistiť iba špecializovanej firme s oprávnením.

5.4 Čistenie vzduchového filtra

Filtere sa majú čistiť každé dva týždne.

- ▶ Vypnite zariadenie.
- ▶ Otvorte horný kryt (→ obrázok 3).
- ▶ Vzduchový filter potlačte zľahka smerom hore, aby ste ho uvoľnili.
- ▶ Na zvolenie potiahnite vzduchový filter smerom dole.
- ▶ Prach odstráňte vysávačom.
- ▶ Znečistené filtre umyte teplou vodou a slabým čistiacim prostriedkom.
- ▶ Filter pred opätovným vložením vysušte v tieni.
- ▶ Filter opäť vložte a horný kryt zatvorte.

5.5 Čistenie horného krytu

Horný kryt je možné vybrať na čistenie.

- ▶ Otvorte horný kryt.
- ▶ Horný kryt nadvihnite takmer do vodorovnej polohy a vytiahnite (→ obrázok 5).
- ▶ Horný kryt utrite mäkkou utierkou.
- ▶ Horný kryt držte vodorovne a dlhú os (→ obrázok 6), [1] zasuňte zhora až po zapadnutie do vedenia [2].
- ▶ Zavrite horný kryt.

5.6 Čistenie vodiaceho plechu vzduchu

Vodiaci plech vzduchu je možné vybrať na čistenie.



- ▶ Vypnite zariadenie.
- ▶ Keď je vodiaci plech vzduchu úplne zavretý, počkajte minimálne 5 sekúnd a následne vypnite vypínač.
- ▶ Vyberte horný kryt (→ obrázok 7).
- ▶ Stlačte uvoľňovacie tlačidlo [1] a otvorte spodnú časť vodiaceho plechu vzduchu.
- ▶ Vodiaci plech vzduchu mierne nadvihnite a snímte.
- ▶ Vodiaci plech vzduchu utrite mäkkou utierkou.
- ▶ Obidve príchytky [2] vodiaceho plechu vzduchu zaveste na os [3].
- ▶ Vodiaci plech vzduchu zavrite tak, že zapadne.
- ▶ Po montáži vodiaceho plechu vzduchu zabezpečte, aby bol správne zavretý.

5.7 Čistenie vodorovnej mriežky prúdenia vzduchu

Vodorovnú mriežku prúdenia vzduchu je možné vybrať na čistenie.



POZOR



- ▶ Nedotýkajte sa mriežky, kým je v prevádzke.
- ▶ Na otvorenie vodiaceho plechu vzduchu použite diaľkové ovládanie: ak zariadenie nie je v prevádzke, podržte stlačené tlačidlo  na diaľkovom ovládaní dlhšie ako 3 sekundy.
- ▶ Keď zastal pohyb vodiaceho plechu vzduchu, vypnite vypínač. (→ obrázok 8).
- ▶ Stlačte uvoľňovacie tlačidlo [1] a vodorovnú mriežku prúdenia vzduchu [2] vyberte.
- ▶ Vnútornú jednotku a mriežku prúdenia vzduchu utrite mäkkou utierkou.
- ▶ V prípade znečistenia mriežku prúdenia vzduchu ju umyte teplou vodou a slabým čistiacim prostriedkom. Nechajte ju vysušiť v tieni.
- ▶ Vodorovnú mriežku prúdenia vzduchu vložte tak, že zapadne.
- ▶ Zapnite vypínač.
- ▶ Na zavretie vodiaceho plechu vzduchu použite diaľkové ovládanie. Tlačidlo **Stop** alebo tlačidlo  na diaľkovom ovládaní podržte stlačené dlhšie ako 3 sekundy.

Ak zaznie po čistení výstražný bzučiak, alebo ak sa vodiaci plech vzduchu nezavrie:

- ▶ Vypnite vypínač.
- ▶ Skontrolujte, či je mriežka prúdenia vzduchu správne namontovaná.

5.8 Čistenie ionizačnej jednotky Plasmacluster (jednotka PCI)

Pravidelné čistenie umožňuje stabilné uvoľňovanie vysokej koncentrácie iónov Plasmacluster. Jednotku PCI (→ obrázok 9), [1] čistíte každých 6 mesiacov.

- ▶ Na otvorenie vodiaceho plechu vzduchu [2] použite diaľkové ovládanie: ak klimatizačné zariadenie nie je v prevádzke, podržte stlačené tlačidlo  na diaľkovom ovládaní dlhšie ako 3 sekundy. Diaľkové ovládanie zobrazuje .
- ▶ Keď zastal pohyb vodiaceho plechu vzduchu, vypnite vypínač.
- ▶ Pritlačte na hornú stranu zaistenia PCI (→ obrázok 10), [1] a otočte ho smerom dole.
- ▶ Jednotku PCI (→ obrázok 11), [2] posuňte doprava tak, aby obidve značky [1] súhlasili. Počas tohto postupu jednotku PCI podprite, aby ste zamedzili pádu.
- ▶ Jednotku PCI vyberte.

UPOZORNENIE

- ▶ Nedotýkajte sa pripojovacích svoriek (→ obrázok 12), [2] jednotky PCI.
- ▶ Dávajte pozor na zdeformovanie plochy elektród [1].
- ▶ Kefkou na PCI [3] alebo tampónom (dostať osobitne) odstráňte prach usadený okolo elektródy PCI [1].



POZOR

Existuje nebezpečenstvo, že deti prehltnú kefku na PCI.

- ▶ Kefku uchovávajte mimo dosahu detí.
- ▶ Na montáž vykonajte uvedené kroky v opačnom poradí.



Na odolné fľaky použite tampón s trochou vody.

5.9 Výmena ionizačnej jednotky Plasmacluster (jednotka PCI)

Jednotku PCI vymeňte vtedy, keď zabliká modrá kontrolka Plasmacluster 10 krát odvetdy, čo bolo klimatizačné zariadenie uvedené do prevádzky.

Modrá kontrolka Plasmacluster bliká cca. 1 minútu po uvedení zariadenia do činnosti aby signalizovala, že jednotka PCI zastavuje generovanie iónov Plasmacluster.

- ▶ Ohľadom kúpy novej jednotky PCI na výmenu sa obráťte na predajcu.

6 Ochrana životného prostredia a likvidácia odpadu

Ochrana životného prostredia je základným princípom skupiny Bosch. Kvalita výrobkov, hospodárnosť a ochrana životného prostredia sú pre nás rovnako dôležité ciele. Prísne dodržiavame zákony a predpisy o ochrane životného prostredia.

Kvôli ochrane životného prostredia používame najlepšiu možnú techniku a materiály, pričom zohľadňujeme hospodárnosť zariadení.

Balenie

Čo sa týka balenia, v jednotlivých krajinách sa zúčastňujeme na systémoch opätovného zhodnocovania odpadov, ktoré zaisťujú optimálnu recykláciu.

Všetky použité obalové materiály sú ekologické a recyklovateľné.

Staré zariadenia

Staré zariadenia obsahujú materiály, ktoré je možné recyklovať. Konštrukčné skupiny sa ľahko oddeľujú. Plasty sú označené. Preto sa dajú rôzne konštrukčné skupiny roztriediť a recyklovať alebo zlikvidovať.

Použité elektrické a elektronické zariadenia



Tento symbol znamená, že sa výrobok nesmie likvidovať spolu s ostatnými odpadmi, ale ho je nutné priniesť do špecializovaných zberných firiem na spracovanie, zber, recykláciu a likvidáciu.

Tento symbol platí pre krajiny, v ktorých platia predpisy o likvidácii elektronického šrotu "Európska smernica 2012/19/ES o starých elektrických a elektronických prístrojoch". V týchto predpisoch sú stanovené rámcové podmienky, ktoré v jednotlivých krajinách platia pre odovzdanie a recykláciu starých elektronických prístrojov.

Keďže elektronické prístroje môžu obsahovať nebezpečné látky, je ich nutné recyklovať zodpovedným spôsobom, aby sa minimalizovali negatívne vplyvy na životné prostredie a nebezpečenstvá pre zdravie ľudí. Okrem toho recyklácia elektronického šrotu prispieva k šetreniu prírodných zdrojov.

Ohľadom ďalších informácií týkajúcich sa ekologickej likvidácie starých elektrických a elektronických prístrojov sa prosím obráťte na príslušné miestne úrady, firmu špecializujúcu sa na likvidáciu odpadu alebo na predajcu, u ktorého ste si zakúpili výrobok.

Ďalšie informácie nájdete tu:

www.weee.bosch-thermotechnology.com/

Batérie

Batérie sa nesmú likvidovať ako domový odpad. Použité batérie je nutné zlikvidovať na miestnych zberných miestach.

Chladiaci prostriedok R32



Zariadenie obsahuje fluórový skleníkový plyn R32 (potenciál globálneho otepľovania 675¹⁾) s nízkou horľavosťou a nízkou toxicitou (A2L alebo A2).

Množstvo látky je uvedené na typovom štítku vonkajšej jednotky.

Chladiace prostriedky sú nebezpečenstvom pre životné prostredie a musia sa zhromažďovať a likvidovať oddelene.

1) na základe prílohy I Nariadenia (EÚ) č. 517/2014 Európskeho parlamentu a Rady zo 16. apríla 2014.

7 Informácia o ochrane osobných údajov

Na umožnenie diaľkovej kontroly a diaľkového ovládania IVT vykurovacieho/ventilačného systému s týmto produktom je potrebné internetové pripojenie. Po pripojení k internetu sa tento produkt automaticky pripojí k serveru IVT. Pritom sa automaticky zistia údaje o pripojení, najmä IP adresa, a následne ich spracuje spoločnosť IVT Termotechnika. Spracovanie je možné nastaviť obnovením základných nastavení tohto produktu. Ďalšie upozornenia týkajúce sa spracovania údajov nájdete v nasledovných Upozorneniach na ochranu údajov.



My, **Robert Bosch, spol. s r. o., Ambrušova 4, 821 04 Bratislava, Slovenská republika**, spracovávame informácie o produkte a inštalácii, technické údaje a údaje o pripojení, údaje o komunikácii, údaje o registrácii produktu a údaje o histórii klienta na účel zabezpečenia funkcie produktu (čl. 6 (1) veta 1 (b)

GDPR), aby sme splnili našu povinnosť monitorovať produkt a z dôvodu poskytnutia bezpečnosti a spoľahlivosti produktu (čl. 6 (1) veta 1 (f) GDPR), na ochranu našich práv v súvislosti s otázkami týkajúcimi sa záruky a registrácie produktu (čl. 6 (1) veta 1 (f) GDPR) a na analýzu distribúcie našich výrobkov a poskytovanie individualizovaných informácií a ponúk týkajúcich sa produktu (čl. 6 (1) veta 1 (f) GDPR). Za účelom poskytovania služieb, napr. predajných a marketingových služieb, manažmentu zmlúv, spracovania platieb, programovania, hostingu dát a služieb zákazníckej linky môžeme zadať a preniesť dáta externým poskytovateľom služieb a/alebo pridruženým podnikom Bosch. V niektorých prípadoch, avšak iba ak je zabezpečená primeraná ochrana údajov, môžu byť osobné údaje prenesené príjemcom nachádzajúcim sa mimo Európskeho hospodárskeho priestoru. Ďalšie informácie budú poskytnuté na požiadanie. Môžete sa kontaktovať s naším úradníkom pre ochranu údajov na nasledovnej adrese: Data Protection Officer, Information Security and Privacy (C/ISP), Robert Bosch GmbH, Postfach 30 02 20, 70442 Stuttgart, Nemecko.

Z dôvodov týkajúcich sa vašej špecifickej situácie alebo v prípadoch, keď sa spracovávajú osobné údaje na účely priameho marketingu máte právo kedykoľvek namietat spracovanie vašich osobných údajov na základe čl. 6 (1) veta 1 (f) GDPR. Na uplatnenie vašich práv sa s nami, prosím, skontaktujte na DPO@bosch.com. Pre ďalšie informácie, prosím, pozrite QR-kód.

Innehållsförteckning

1	Symbolförklaring och säkerhetsanvisningar	27
1.1	Symbolförklaring	27
1.2	Allmänna säkerhetsanvisningar	27
1.3	Anvisningar till den här anvisningen	28
2	Produktdata	28
2.1	Förenklad EU-konformitetsförklaring gällande radioutrustning	28
2.2	Tekniska data fjärrkontroll	28
2.3	Tekniska data IP-gateway	28
3	Användning	28
3.1	Översikt inneenhet	28
3.2	Översikt fjärrkontroll	29
3.3	Användning via appen	29
3.3.1	Tekniska förutsättningar	29
3.3.2	Ladda ner appen	29
3.3.3	Anslut app	29
3.4	Sätta in eller byta batterier	30
3.5	Ställa in aktuell tid	30
3.6	Användning av fjärrkontrollen	30
3.7	Ställa in huvuddriftsätt	30
3.8	Ekonomi	30
3.9	Plasmaclusterfunktionen	31
3.10	Full effektdrift	31
3.11	Övriga funktioner:	31
3.11.1	Ställa in svängfunktion	31
3.11.2	Zonstyrning	31
3.11.3	Timer-drift	31
3.11.4	Bullerreduktion	32
3.11.5	Flerutrymmesdrift	32
3.11.6	Självrengöringsdrift	32
3.11.7	Närvarosensor	33
3.11.8	Driftsätt 10 °C-funktionen	33
3.11.9	Ändra ljusstyrkan på displayen	33
3.11.10	AUX-drift	33
3.12	Ytterligare anvisningar för driften	33
4	Driftstörningar	34
4.1	Uppfattade fel	34
4.2	Fel utan indikering	34
4.3	Fel med indikering	34
5	Underhåll	35
5.1	Byte av luftreningsfilter	35
5.2	Årtidsbyte	35
5.3	Rengöring av apparaten och fjärrkontrollen	35
5.4	Rengöra luftfiltren	35
5.5	Rengöra det övre skyddet	35
5.6	Rengöra luftledarplåten	35
5.7	Rengöra den horisontella luftriktaren	35
5.8	Rengöra plasmaclusterjonenheten (PCI-enheten)	36
5.9	Byta ut plasmaclusterjonenheten (PCI-enhet)	36

6	Miljöskydd och avfallshantering	36
7	Dataskyddsanvisning	37

1 Symbolförklaring och säkerhetsanvisningar

1.1 Symbolförklaring

Varningar

I varningar markerar signalord vilka slags följder det kan få och hur allvarliga följderna kan bli om säkerhetsåtgärderna inte följs.

Följande signalord är definierade och kan förekomma i det här dokumentet:

 **FARA**
FARA betyder att svåra eller livshotande personskador kommer att uppstå.

 **VARNING**
VARNING betyder att svåra till livshotande personskador kan komma att uppstå.

 **SE UPP**
SE UPP betyder att lätta till medelsvåra personskador kan uppstå.



ANVISNING
ANVISNING betyder att sakskador kan uppstå.

Viktig information



Viktig information som inte anger fara för människor eller material betecknas med informationssymbolen här intill.

”Plasmacluster” is a trademark of Sharp Corporation.

Symbol	Betydelse
	Varning för antändliga ämnen: Köldmediet R32 i den här produkten är en gas med låg brännbarhet och låg giftighet (A2L eller A2).
	Underhållet ska utföras av en kvalificerad person med hänsyn tagen till anvisningarna i underhållsmanualen.
	Följ anvisningarna i bruksanvisningen under driften.

Tab. 1

1.2 Allmänna säkerhetsanvisningar

Anvisningar för målgruppen

Den här bruksanvisningen är avsedd för användaren av kylanläggningen. Anvisningarna i anvisningar som är relevanta för anläggningen måste följas. Om anvisningarna inte följs kan detta leda till sakskador, personskador och i värsta fall livsfara.

- ▶ Bruksanvisningarna ska läsas före användning av alla anläggningens beståndsdelar och sparas.
- ▶ Följ säkerhets- och varningsanvisningar.

Användningsområde

Inneheten är avsedd för installation inuti byggnaden med anslutning till en uteenhet och ytterligare systemkomponenter, t.ex. regleringar.

Uteenheten är avsedd för installation utanför byggnaden med anslutning till en eller flera inneenheter och ytterligare systemkomponenter, t.ex. regleringar.

All annan användning är inte ändamålsenlig. Vi ansvarar inte för skador som beror på felaktig användning.

För installation på särskilda platser (djupgarage, tekniska rum, balkong eller andra halvöppna ytor):

- ▶ Observera först kraven på installationsplatsen i den tekniska dokumentationen.

Allmänna faror på grund av köldmediet (OM)

- ▶ Denna apparat är fylld med köldmedium. Gasformigt köldmedium kan bilda giftiga gaser vid kontakt med eld.
- ▶ Se till att anläggningen regelbundet inspekteras och underhålls av en behörig installatör.
- ▶ Vid misstanke om att köldmedium tränger ut ska rummet ventileras grundligt och en behörig installatör kontaktas.

Ombyggnad och reparationer

Felaktiga förändringar på kylanläggningen kan orsaka personskador och/eller sakskador.

- ▶ Låt endast behöriga installatörer utföra arbete på apparaten.
- ▶ Modifiera inte uteenheten, inneheten eller andra delar av kylanläggningen på något sätt.
- ▶ Frånskilj kylanläggningen från kraftmatningen före alla servicearbeten.

⚠ Anvisningar för handhavande av anläggningen

Felaktig användning av kylanläggningen kan försämra din hälsa.

- ▶ Utsätt inte kroppen direkt för luftflödet under någon längre tid.
- ▶ Se till att rumstemperaturen är lämplig för de personer som befinner sig i rummet, t.ex. spädbarn, barn, äldre människor, sängliggande personer eller personer med funktionshinder.
- ▶ För aldrig in föremål i apparaten eftersom du kan skada dig.

Ett felaktigt handhavande av apparaten kan leda till minskad effekt eller till skador på apparaten eller till personskador.

- ▶ Blockera inte apparatens luftintag och luftutsläpp.
- ▶ Stäng dörrar och fönster under driften.
- ▶ Skydda inneenheten mot vatteninfiltration.
- ▶ Kontrollera uteenhetens monteringsställ regelbundet med avseende på slitage och fast säte.
- ▶ Lägg inte någon vikt på uteenheten, t.ex. föremål eller personer.
- ▶ Håll damm, ångor och fuktighet i uppställningsrummet för inneenheten på en så låg nivå som möjligt.
- ▶ Använd inga lättantändliga gaser i närheten av apparaten, t.ex. från från sprutmunstycken.
- ▶ Om det verkar finnas något problem med värmepumpen (t.ex. bränd lukt, defekt kabel) ska driften stoppas omedelbart och strömförsörjningen frånskiljas.

⚠ Säkerhet för elektriska hushållsapparater och liknande bruksföremål

För att undvika att elektriska apparater orsakar faror gäller följande anvisningar enligt EN 60335-1:

”Den här apparaten kan användas av barn fr.o.m. 8 år och av personer med begränsad fysisk, sensorisk eller mental förmåga eller brister i erfarenhet och kunskaper under uppsikt av en annan person eller instruerats om hur apparaten används på ett säkert sätt och förstår de därav resulterande farorna. Barn får inte leka med apparaten. Rengöring och underhåll genom användaren får inte utföras av barn utan uppsikt.”

”Om nätanslutningsledningen skadas måste den bytas ut av tillverkaren eller dennes kundtjänst eller en annan behörig person för att undvika fara.”

1.3 Anvisningar till den här anvisningen

Bilder finns samlade i slutet av den här anvisningen. Texten innehåller hänvisningar till bilderna.

Produkterna kan avvika från illustrationerna i den här anvisningen beroende på modell.

2 Produktdata

2.1 Förenklad EU-konformitetsförklaring gällande radioutrustning

Härmed intygar Bosch Thermotechnik GmbH att produkten Aero 900 med radioutrustning som beskrivs i denna handbok överensstämmer med direktiv 2014/53/EU.

EU-konformitetsförklaringen i sin helhet finns tillgänglig på nätet: www.bosch-thermotechnology.com.

2.2 Tekniska data fjärrkontroll

Spänningsmatning	2 AAABatterier
Signalräckvidd	7 m
Tillåten omgivningstemperatur	-5 °C ... 50 °C

Tab. 2

2.3 Tekniska data IP-gateway

	Enhet	Värde
U	V _{DC}	5
P _{max}	W	2,5
f (RF)	GHz	2,4 (802.11 b/g/n) (P = max. + 20 dBm)
T _{amb}	°C	-20 ... 50
-buss	-	UART
IP-klass	-	IP40

Tab. 3

3 Användning

3.1 Översikt inneenhet

Förklaring till bild 1:

- [1] Luftintag inneenhet
- [2] Luftledarplåt
- [3] Vertikal luftriktare
- [4] Knapp för specialdrift
- [5] Plasmaclusterenhet
- [6] Plasmaclusterlampa (blå)
- [7] Närvarosensor
- [8] Horisontell luftriktare
- [9] Luftutsläpp inneenhet
- [10] Luftfilter
- [11] Frontlucka

Indikeringar på inneenheten

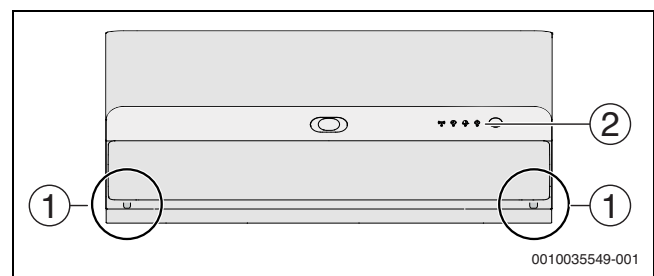

Pos.	Symbol	Funktion
1	–	Återställningsknapp
2	☰	Driftlampa (grön)
	🕒	Timerlampa (orange)
	🔆	Lampa för fulleffektsdrift (grön)
	📶	WLAN-lampa (grön)

Tab. 4 Indikeringar på inneenheten

3.2 Översikt fjärrkontroll

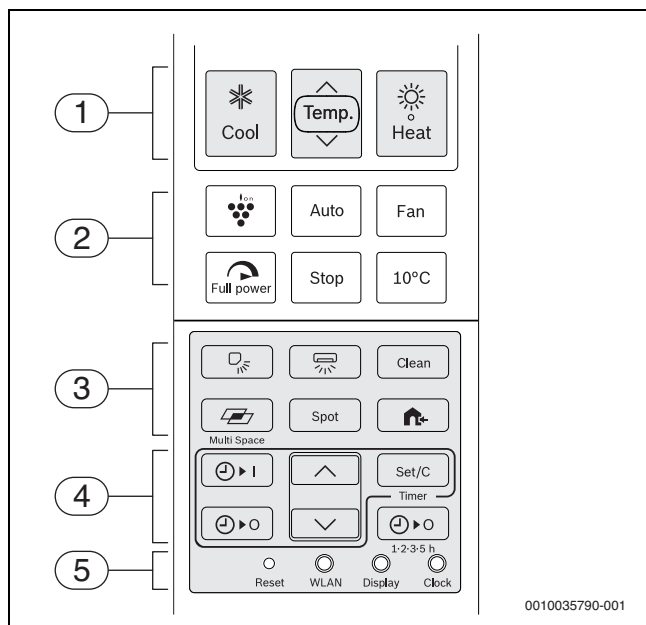

Pos.	Håll knappen	Funktion
1	☀ Heat	Värmedrift
	temp.	Ställa in börtemperatur
	❄ Cool	Kyl drift
2	🍷	Plasmaclusterfunktion
	Auto	Automatisk drift
	Fan	Ställa in fläkthastighet
	🌀 Full power	Fulleffektsdrift
	Stop	Slå av apparaten
	10 °C	Värmedrift med 10 °C
3	📏	Ställa in vertikalt luftflöde
	📏	Ställa in horisontellt luftflöde
	Clean	Självrengöringsläge
	📏	Multi Space-läge
	🏠	Tyst drift av uteenheten
4	⌚ I	Timer för påslagning vid inställd tid
	⌚ O	Timer för avstängning vid inställd tid
	^ v	Ställa in timertid
	Set/C	Aktivera eller stänga av timer
	⌚ 1-2-3-5 h	Timer för avstängning efter 1 till 5 timmar
5	Reset	Återställning till fabriksinställningar
	WLAN	Ansluta till appen IVT Anywhere II
	Display	Ändra ljusstyrkan
	Clock	Ställa in aktuell tid

Tab. 5 Knappar på fjärrkontrollen



Om fjärrkontrollen inte svarar på grund av en störning trycker du på knappen **Reset** med en nål eller en tunn pinne.

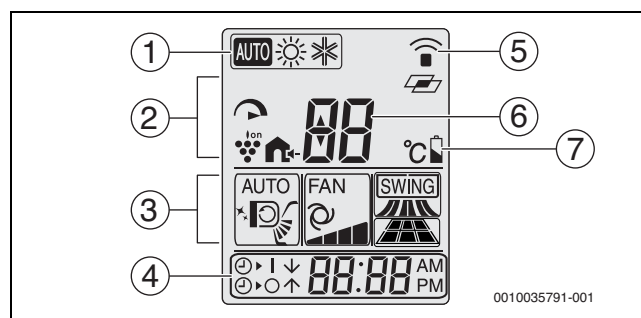

Pos.	Symbol	Funktion
1	AUTO	Automatisk drift aktiv
	☀	Värmedrift aktiv
	❄	Kylläge aktiv
2	🌀	Fulleffektsdrift aktiv
	🍷	Plasmaclusterfunktion aktiv
	🏠	Tyst drift av uteenheten aktiv
3	AUTO...	Inställt vertikalt luftflöde
	📏	Symbol för självrengöringsläge
	FAN...	Inställt vertikalt luftflöde
3	SWING...	Inställt horisontellt luftflöde och inställt punktluftflöde.
4	⌚ I	Timer för tillkoppling aktiv
	⌚ O	Timer för fränkoppling aktiv
	-	Visning av tid
5	📶	Överföringssymbol
	📏	Symbol för Multi Space-läge
6	-	Inställd temperatur
7	🔋	Batteristatus

Tab. 6 Symboler på fjärrkontrollens display

3.3 Användning via appen

Det är mycket enkelt att styra de viktigaste funktionerna för inneenheten med hjälp av IVT Anywhere II-appen på en smartphone.

Det går att fortsätta använda fjärrkontrollen för inneenheten.

3.3.1 Tekniska förutsättningar

Operativsystem	<ul style="list-style-type: none"> • Android • IOS
Router	En vanlig router med 2,4 GHz signal
Wifi-standard	IEEE 802.11b/g/n

Tab. 7

3.3.2 Ladda ner appen

Appen kan laddas ner i Apple App Store för iOS och i Google Play Store för Android. Säkerställ att du alltid har den senaste versionen installerad på din smartphone för att dra nytta av funktions- och säkerhetsuppdateringar.

- ▶ Läs av QR-koden (→ bild 13).
- ▶ IVT Anywhere II Ladda ner appen.

3.3.3 Anslut app

Förutsättning:

- Wifi-signalstyrkan räcker till att upprätta en förbindelse med internet. Använd en Wifi-repeater om signalen är för svag.
- ▶ IVT Anywhere II Starta appen (→ bild 14). Vid den första användningen genomför appen förbindelseprocessen steg för steg.

3.4 Sätta in eller byta batterier

Använd batterier i storleken 2 AAA (R03). Användning av laddbara batterier rekommenderas inte.

Batterierna varar ungefär 1 år vid normal användning. Byt batterierna när fjärrkontrollen visar .

- ▶ Ta bort batterifackets lock (→ bild 2).
- ▶ Sätt in batterierna och se till att polerna hamnar rätt. När batterierna är korrekt insatta visar displayen "AM 6:00".
- ▶ Sätt tillbaka batterifackets lock.

ANVISNING

- ▶ Byt alltid båda batterierna vid byte och använd samma typ.
- ▶ Om apparaten inte används under en längre tid ska batterierna tas ut ur fjärrkontrollen.

3.5 Ställa in aktuell tid

Det finns två klocklägen: 12-timmarsläge och 24-timmarsläge.

- ▶ Tryck på **Klocka** en gång för att ställa in 12-timmarsläge.
- eller-**
- ▶ Tryck på **Klocka** två gånger för att ställa in 24-timmarsläge.
 - ▶ Tryck på **^** eller **v** för att ställa in aktuell tid. Håll knappen intryckt för att ändra tiden snabbt.
 - ▶ Tryck på **Set/C**. Kolon (:) på displayen blinkar.



Aktuell tid kan inte ställas in när timerfunktionen är aktiv. Timerfunktionen måste stängas av för att kunna ställa in tiden.

3.6 Användning av fjärrkontrollen

Signalräckvidden är 7 m. Objekt som står i vägen eller användning av vissa lysrör i samma rum kan påverka överföringen av signalen.

- ▶ Rikta fjärrkontrollen mot apparatens signalmottagningsfönster och tryck på önskad knapp. Apparaten ger ifrån sig en pipeton när den tar emot en signal.

ANVISNING

Fjärrkontrollens felfria funktion kan försämrans permanent.

- ▶ Utsätt inte fjärrkontrollen för direkt solljus.
- ▶ Låt inte fjärrkontrollen ligga i närheten av en husvärme.
- ▶ Skydda fjärrkontrollen mot fuktighet och stötar.

3.7 Ställa in huvuddriftsätt





Vid utetemperaturer under 18 °C är kylning inte möjlig, för att skydda uteenheten.



Vid mycket låga utetemperaturer räcker kylanläggningens värmeeffekt eventuellt inte till. Vi rekommenderar att du kopplar till fler värmekällor.

Använda kyl-/värmedrift

- ▶ Tryck på knappen  (kyl drift) eller knappen  (värmedrift) för att tillkoppla apparaten. Den gröna driftlampan  lyser.
- ▶ Tryck på knappen **Temp.** för att ställa in önskad temperatur mellan 16 och 30 °C.

Använda automatisk drift

- ▶ Tryck på knappen **Auto** (automatisk drift) för att tillkoppla apparaten. Den gröna driftlampan  lyser. Automatisk drift väljer kylning eller uppvärmning beroende på utetemperaturen och rumstemperaturen.

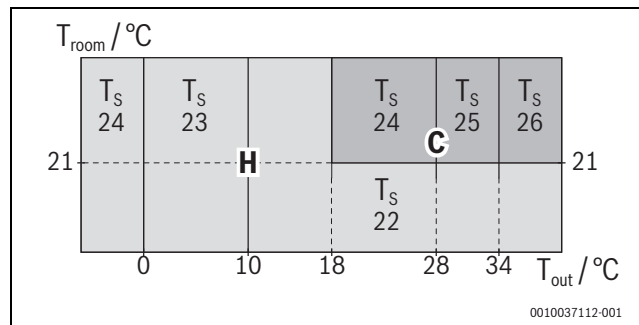



- C Tillkoppling av automatisk drift väljer kylning.
- H Tillkoppling av automatisk drift väljer uppvärmning.
- T_{out} Utetemperatur
- T_{room} Rumstemperatur
- T_S Automatisk vald börstemperatur i °C



Automatisk drift växlar inte mellan kylning och uppvärmning. Endast börstemperaturen ändras automatiskt.

- ▶ Tryck två gånger på knappen **Auto** för att bedöma den automatiska inställningen på nytt.
- ▶ Tryck på knappen **Temp.** för att ställa in en förskjutning på upp till ±2 °C för den automatiskt valda börstemperaturen. Inneheten slås automatiskt på/av för att behålla börstemperaturen.

Exempel på förskjutningen i automatisk drift:

 1°C	Börstemperaturen är 1°C högre.
 2°C	Börstemperaturen är 2°C lägre.

Tab. 8

Ställa in fläktsteg

- ▶ Tryck på knappen **Fan** för att ställa in önskat fläktvarvtal.

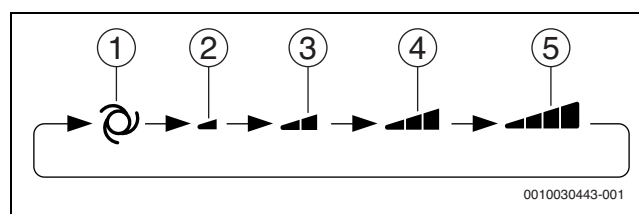

- [1] Auto
- [2] Tyst
- [3] Mjuk
- [4] Låg
- [5] Hög

Slå av apparaten

- ▶ Tryck på knappen **Stop**. Den gröna driftlampan  slocknar.

3.8 Ekonomi

I det här driftsättet arbetar kylanläggningen med en lägre elförbrukning än normalt.



- ▶ Tryck på knappen **Eco** under drift för att minska elförbrukningen. Fjärrkontrollen visar  när det här driftsättet är aktivt.

Så här avbryter du driftsättet:

- ▶ Tryck på knappen **Eco** igen.

3.9 Plasmaclusterfunktionen

Plasmaclusterjoner som släpps in i rummet är effektiva mot luftburna smittämnen, som mögel, virus och allergener.

- ▶ Tryck på  under drift.
Fjärrkontrollen indikerar .
Den blå plasmaclusterlampan på enheten tänds.

För att avbryta:



- ▶ Tryck på  igen.
Den blå plasmaclusterlampan på enheten släcks.

ANVISNING



- ▶ Användning av plasmaclusterfunktionen memoreras, och aktiveras nästa gång du slår på värmepumpen.
- ▶ För att utföra plasmaclusterfunktionen med endast fläktdrift ska du trycka på plasmaclusterknappen när enheten inte är igång. Driftsättsymbolen längst upp till vänster på fjärrkontrollen försvinner och fläktvarvtalet kan inte ställas in till auto.

3.10 Full effektdrift

I detta driftsätt arbetar värmepumpen med maximal effekt för att snabbt värma upp eller kyla rummet.

- ▶ Tryck på  under drift.
Fjärrkontrollen visar  och temperaturen försvinner.
Den gröna fulleffektslampan  på enheten tänds.

Avbryta full effektdrift:

- ▶ Tryck på  igen.
Den gröna fulleffektslampan  på enheten släcks.
Enheten återgår till sina ursprungliga inställningar.



Full effektdrift avbryts automatiskt efter en timme.



Du kan inte ställa in temperaturen eller fläktvarvtalet under full effektdrift.

3.11 Övriga funktioner:

3.11.1 Ställa in svängfunktion

ANVISNING

Om luftflödeslamellerna förblir i det undre läget i kylläge längre stunder kan kondensat komma ut. Manuell inställning av luftflödeslamellerna kan leda till funktionsfel.

- ▶ Använd endast fjärrkontrollen för att ställa in luftflödeslamellerna.

Vertikal svängning

- ▶ Tryck på knappen  för att ställa in önskad luftflödesriktning.

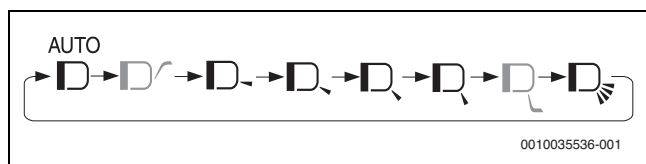

Möjligheten att ställa in luftriktningen beror på det valda driftläget:

- I kylläget kan luftflödet också riktas mot taket.
- I värmedrift kan istället luftflöde mot golvet väljas.
- Automatisk drift tillåter ingen luftflödesinställning mot taket eller golvet.

Inställningen **AUTO** fungerar enligt följande:

- **Kylläge:** Luftflödesriktningen ställs in diagonalt nedåt och byter sedan till horisontell eller diagonal riktning uppåt för ledning av kyl Luft mot taket.
- **Värmedrift:** Luftflödesriktningen ställs in diagonalt uppåt vid låg frånluftstemperatur och diagonalt nedåt vid varmare frånluft.

Horisontell svängning

- ▶ Tryck på knappen  för att ställa in önskad luftflödesriktning.

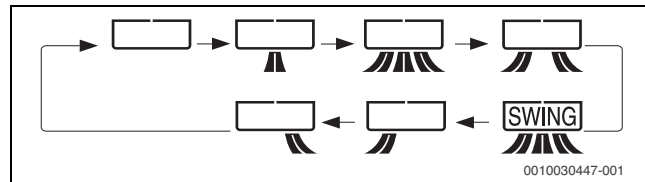

3.11.2 Zonstyrning

Luftriktarna ställs in så att luftflödet kommer fram till önskat område/zon.

- ▶ Tryck på knappen **Spot** för att ställa in önskad luftflödesriktning:

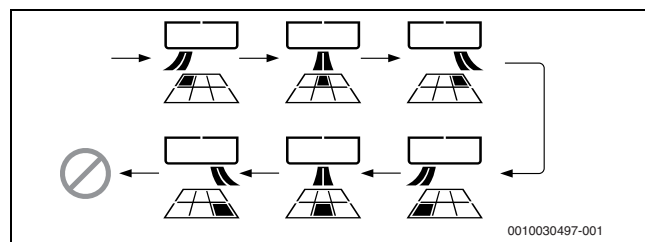

Zonstyrningsläget kan användas samtidigt med fulleffektdrift eller plasmaclusterfunktionen för att koncentrera respektive driftsätt på det önskade området.

- ▶ Tryck på knappen **Spot** under fulleffektsdriften eller när plasmaclusterfunktion är aktiv.



Detta läge är inte tillgängligt i automatisk drift.

3.11.3 Timer-drift

Inställning av 1-2-3-5h-Off-timern

Om 1-2-3-5h-Off-timern är aktiverad stängs apparaten av automatiskt efter det inställda antalet timmar.

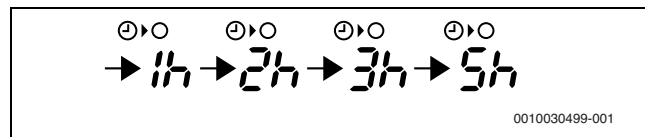

- ▶ Tryck på knappen  Fan för att ställa in önskad tid.



Apparatens orangefärgade timer-lampa  lyser.

Den återstående tiden visas i steg om 1 timme på fjärrkontrollen.





Avbryta timern:

- ▶ Tryck på knappen **Set/C** eller knappen .
Apparatens orangefärgade timer-lampa  släcks.
Den aktuella tiden visas på fjärrkontrollen.



1-2-3-5h-Off-timern har företräde före On/Off-timern. Om 1-2-3-5h-Off-timern ställs in när apparaten inte är i drift börjar apparaten arbeta och stoppar efter den inställda tiden.

Inställning av avstängningstimer

- ▶ Tryck på knappen .
- Indikeringen för avstängningstimer visas.
- ▶ Tryck på knapparna  eller  för att ställa in önskad tid (Tiden kan ställas in i steg om 10 minuter uppåt eller neråt.).
- ▶ Tryck på knappen **Set/C**.
- Apparatens orangefärgade timer-lampa  lyser.

Om avstängnings-timern är inställd anpassas temperaturinställningen automatiskt för att förhindra att rummet blir för varmt eller kallt, t.ex. när man ska sova (automatisk insomningsfunktion).





I kyläge:

- En timme efter starten av timer-driften stiger temperaturinställningen med 1 °C över den ursprungliga temperaturinställningen.

I värmedrift:

- En timme efter starten av timerdriften sjunker temperaturinställningen med 3 °C under den ursprungliga temperaturinställningen.

Inställning av start-timern

- ▶ Tryck på knappen .
- Indikeringen för start-timern visas.
- ▶ Tryck på knapparna  eller  för att ställa in önskad tid (Tiden kan ställas in i steg om 10 minuter uppåt eller neråt.).
- ▶ Tryck på knappen **Set/C**.
- Apparatens orangefärgade timer-lampa  lyser.



Apparaten startas före den inställda tiden. Tack vare detta kan rummet nå den önskade temperaturen vid den programmerade starttiden (uppvakningsfunktion).

Avbryta alla timer

- ▶ Tryck på knappen **Set/C**.
- Apparatens orangefärgade timer-lampa  släcks.
- Den aktuella tiden visas på fjärrkontrollen.



Kombination av start- och avstängningstimer

Start- och stopp-timerna kan ställas in samtidigt. Varje timer kan programmeras så att den aktiveras före den andra.

- ▶ Ställa in start- och avstängningstimer.
- Inställningarna kombineras automatiskt.

t.ex.

- Aktuell tid: 21:00
- Avstängnings-timer på 11:00 kvällen
- Start-timer på 07:00 på morgonen

Med en pil ( eller ) bredvid timer-indikeringen visas vilken timer som aktiveras först.



On- och Off-timerfunktionerna kan inte programmeras för att driva apparaten med olika temperaturer eller andra inställningar.

3.11.4 Bullerreduktion

Denna funktion minskar bullret från uteenheten under driften. Den är extra fördelaktig om du måste ta hänsyn till grannarna på natten.

- ▶ Tryck på knappen  under driften.

Avbryta funktionen:

- ▶ Tryck på knappen  igen.







Under bullerreduktionen kan en del driftsätt eventuellt inte nå sin fulla potentiella effekt. Ljudutbredningen reduceras inte om denna redan är tillräcklig vid stabilt tillstånd.

3.11.5 Flerutrymmedrift



Flerutrymmedrift kan inte aktiveras i automatisk drift, knappen är deaktiverad.

Enheten körs för att kyla eller värma upp flera rum i ett välisolerat hus när man trycker på denna knapp.

- ▶ Tryck på  under kyl- eller värmedrift.
 - Vid värmedrift visar fjärrkontrollen .
 - Vid kyl drift visar fjärrkontrollen .
- Luftriktarnas vinkel ändras till positionen för optimal funktion. Fjärrkontrollen indikerar  och .

Avbryta flerutrymmedriften:

- ▶ Tryck på  igen.

Enheten körs med extra högt fläktvarvtal för optimal funktion. Efter 15 minuter växlar enheten till högt fläktvarvtal.



Knappen **Fläkt** är avaktiverad under detta driftsätt.



Effektiviteten för denna funktion kan variera beroende på rummets layout, enhetens installationsposition och isoleringsnivån för det aktuella utrymmet.

3.11.6 Självrengöringsdrift

Självrengöringsdriften reducerar tillväxten av mögelsvampar med plasmaclusterjoner och torkar insidan av enheten. Nyttja detta läge efter längre kyl drift.

- ▶ Tryck på **Rengöring** när enheten inte är i drift. Fjärrkontrollen indikerar  i 1 minut. Den blå plasmaclusterlampan på enheten tänds. Enheten stoppar driften efter 90 minuter.

För att avbryta självrengöringsdriften:

- ▶ Tryck på **Stopp**.
- Den blå plasmaclusterlampan på enheten släcks.



Det går inte att ställa in temperatur, fläktvarvtal, luftflödesriktning eller timer i självrengöringsdrift.



Det går inte att eliminera befintliga mögelsvampar genom denna drift.

3.11.7 Närvarosensor

Det intelligenta ögat (→ bild 1, [7]) arbetar under automatisk drift. Fläktvarvtalet, luftflödesriktningen, temperaturen och enhetens effekt styrs automatiskt av det intelligenta ögat.

- När det intelligenta ögat inte detekterar en person på en timme, reduceras enhetens effekt.
- När fläktvarvtalet och luftflödesriktningen har ställts in på auto, använder det intelligenta ögat en bekväm inställning för den detekterade personens position.



Om avståndet från givaren är mer än 6 m, kommer noggrannheten att minska.

Om det intelligenta ögat felaktigt inte detekterar en person, kan detta bero på följande:

- Det finns ingen rörelse under långa perioder.
- Endast en liten del av huden är exponerad (till exempel en person som bär en filt, tjocka kläder eller står med ryggen mot värmepumpen).
- Rörelserna blockeras av möbler.
- Temperaturskillnaden mellan rummet och personens kropp är liten (rumstemperatur över 30 °C.)

Om det intelligenta ögat felaktigt detekterar en eller flera personer, kan detta bero på följande:

- Det finns små djur såsom katter eller hundar som går runt.
- Det kommer in för mycket solsken eller varm luft i rummet.
- Det finns ett objekt med hög temperatur i rummet, såsom en kamin.
- Det sker förändringar i rumstemperaturen på kort tid.

3.11.8 Driftsätt 10 °C-funktionen

Värmedrift med 10 °C inställd temperatur utförs.

- ▶ Tryck på ☀ för att starta värmedriften.
- ▶ Tryck på **10 °C**
Fjärrkontrollen visar **10 °C** samtidigt som driftsättet är aktivt.

Avbryta driftsättet:

- ▶ Tryck på **10 °C** igen.

ANVISNING

Driftsättet 10 °C är inte tillgängligt under automatisk drift.

3.11.9 Ändra ljusstyrkan på displayen

När displayerna på enheten lyser för starkt:

- ▶ Tryck på **Display** under drift.
Plasmaclusterlampan på enheten släcks.
De andra lamporna släcks.

För att tända displayerna:

- ▶ Tryck på **Display** igen.

3.11.10 AUX-drift

Använd det här driftsättet när fjärrkontrollen inte är tillgänglig.

Påslagning:

- ▶ Tryck på AUX-knappen (→ bild 1, [4]).
Den gröna driftlampan lyser och apparaten startar i automatisk drift. Fläktvarvtal och temperatur ställs in på auto.

Avstängning:

- ▶ Tryck på AUX-knappen igen (→ bild 1, [4]).
Den gröna driftlampan släcks.

3.12 Ytterligare anvisningar för driften

Drifttemperaturområde

		Rumstemperatur	Utetemperatur
kyla	Övre gränsvärde	+32 °C	+43 °C
	Undre gränsvärde	+21 °C	-10 °C
värme	Övre gränsvärde	+27 °C	+24 °C
	Undre gränsvärde	-	-25 °C

Tab. 9



Den inbyggda skyddsanordningen kan blockera driften av apparaten vid temperaturer som är utanför området som anges ovan.



Om luftfuktigheten överstiger 80 % och apparaten aretar ontinuerligt i kyläge kan det bildas kondens vid luftutsläppet. För att undvika detta öppnar du de vertikala luftningsklaffarna så långt som möjligt (lodrätt mot golvet) och ställer in fläkten på hög effekt.

I händelse av strömavbrott

Denna värmepumpen har en minnesfunktion som lagrar inställningar när ett strömavbrott inträffar.

Efter att strömmen har återställts, startar enheten automatiskt om med samma inställningar som var aktiva innan strömavbrottet, förutom inställningarna för timer.

Om timerprogram ställdes in innan ett strömavbrott, måste det ställas in igen.

Förvärmningsfunktion

Vid värmedrift kan det hända att innefläkten inte startar i 2 till 5 minuter efter att enheten har slagits på, detta för att förhindra att enheten blåser ut kall luft.

Avisningsfunktion

Om is bildas på uteenhets värmeväxlare under värmedrift levererar en avisningsautomatisk värme i ca 5 till 10 minuter för att avlägsna isen. Under avisningen stoppas fläkten på inne- och uteenheten och den gröna driftlampan blinkar långsamt.

Efter avisningen återvänder apparaten automatiskt till värmedrift.

Uppvärmningseffektivitet

Uteluftens temperatur påverkar uppvärmningseffektiviteten avsevärt. Använd en extra värmare om uppvärmningseffektiviteten minskas på grund av låga utetemperaturer.

Det tar tid att värma upp och hela rummet i och med det forcerade luftcirkulationssystemet.

4 Driftstörningar

4.1 Uppfattade fel

Följande förhållanden anger inte fel på utrustningen.

Uppfattat fel	Orsak/beskrivning
Enheten fungerar inte	Enheten kan avsluta sin drift i upp till 3 minuter för att skydda sig själv. Enheten driftsätts inte om den slås på direkt efter att den har stängts av. Enheten driftsätts inte direkt efter att driftsättet har ändrats.
Enheten sprider inte varm luft	Enheten förvärmer eller avfrostar.
Dofter	Det kan hända att enheten sprider dofter från mattor och möbler om det kommer in dofter i enheten.
Knakande ljud	Detta ljud genereras genom friktion i samband med att enheten expanderar eller drar ihop sig på grund av temperaturförändringar.
Ett svagt surrande ljud	Detta ljud sker i samband med att enheten genererar plasmaclusterjoner.
Svepande ljud	Det mjuka, svepande ljudet sker i samband med att köldmediet flödar inuti enheten.
Dimma vid luftutsläppet	Vid kyl drift orsakas detta av skillnaden mellan rumstemperaturen och temperaturen på den utmatade luften.
Vattenånga	Vid värmedrift kan det hända att vattenånga avges ur uteenheten under avfrostning.
Uteenheten avslutar inte sin drift	Efter att driften har stoppats, roterar uteenheten sin fläkt i ungefär 1 minut för att kyla ned enheten.
Dofter som frigörs från plasmaclusterluftutsläppet	Detta är lukten från ozon som genereras från plasmaclusterjonförångaren. Ozonkoncentrationen är mycket liten och medför ingen negativ effekt på din hälsa. Ozon som matas ut i luften bryts ned snabbt och dess densitet i rummet ökar inte.

Tab. 10

4.2 Fel utan indikering

Fel	Åtgärd
Om apparaten inte startar	Kontrollera om säkringen är defekt resp. om LS-brytaren har utlösts.
Om apparaten inte värmer upp (eller kyller) rummet effektivt	<ul style="list-style-type: none"> • Kontrollera om filtret är smutsigt och rengör det. • Kontrollera uteenheten för att säkerställa att luftinsuget eller luftutsläppet inte är blockerat. • Kontrollera att temperaturinställningen är korrekt. • Kontrollera att dörrar och fönster är ordentligt stängda.
Om apparaten inte tar emot någon signal från fjärrkontrollen	<ul style="list-style-type: none"> • Kontrollera om fjärrkontrollens batterier är gamla och/eller har blivit svaga. • Försök att rikta fjärrkontrollen direkt mot signalmottagarfönstret. • Kontrollera om fjärrkontrollens batterier är riktigt insatta.
Anslutningen till appen kan inte upprättas.	<ul style="list-style-type: none"> • Kontrollera Wifi-signalstyrkan. För eventuellt routern närmare inneenheten eller använd en Wifi-repeater. • Kontrollera om inloggningsuppgifterna har matats in korrekt.

Tab. 11

4.3 Fel med indikering

Ett fel på apparaten kan indikeras genom att följande lampor blinkar i sekvens:

- Driftlampa ☺ (grön)
- Timer-lampa ☹ (orange)
- Plasmakusterlampa (blå)

Antalet blinkningar anger felkodens siffror.

I händelse av fel **23 – 4** blinkar till exempel driftlampan ☺ (grön) 2 gånger, sedan blinkar timerlampan ☹ (orange) 3 gånger och plasmakusterlampan (blå) 4 gånger.

Felkodernas struktur

Felkoderna består av en huvudkod och en extrakod:

Huvudkod	Bindestreck	Tilläggskod
23	-	4

Tab. 12 Felkod

Visning av felkoden

- ▶ Tryck på **▼** på knappen **Temp.** längre än 5 sekunder när inneenheten och fjärrkontrollen är avstängda.
Fjärrkontrollen visar 00 och apparatens summer avger en signalton.
- ▶ Tryck på **▲** eller **▼** på knappen **Temp.** för att ändra numren stegvis mellan 00 och 31.
 - Summern avger en lång signalton när den visade huvudkoden är associerad med ett aktivt fel (23 i exemplet ovan).
 - Annars avger summern en kort signalton.
- ▶ Tryck på knappen **Fan** en gång.
Fjärrkontrollen visar – 0.
- ▶ Tryck på **▲** eller **▼** på knappen **Temp.** för att ändra numren stegvis mellan – 0 och – 7.
 - Summern avger en lång signalton när den visade extrakoden är associerad med ett aktivt fel (– 4 i exemplet ovan).
 - Annars avger summern en kort signalton.

5 Underhåll



SE UPP

Fara för strömstöt eller rörliga delar

- ▶ Bryt strömförsörjningen före allt underhåll.
- ▶ Underhållssteg som inte anges här får endast utföras av en behörig installatör.

5.1 Byte av luftreningsfilter

Luftreningsfiltret medföljer den här apparaten som tillbehör. Under drift av kylanläggningens avlägsnar filtret damm och tobaksrök från luften och avger ren luft.

ANVISNING

- ▶ Utsätt inte nya filter för direkt solljus och öppna inte påsarna för tidigt eftersom det kan förkorta deras livslängd.
- ▶ Stäng av pannan.
- ▶ Öppna det övre skyddet (→ bild 3).
- ▶ Tryck luftfiltret lätt uppåt för att lossa det.
- ▶ Dra luftfiltret nedåt för att ta ut det.
- ▶ Ta ut luftreningsfiltret och rengör det (→ kapitel 5.4).
- ▶ Sätt i luftreningsfiltret igen och se till att det sitter fast ordentligt med filterhakarna (→ bild 4), [3].
- ▶ Sätt tillbaka luftfiltret på dess ursprungliga plats och stäng skyddet.

5.2 Årtidsbyte

Utför följande innan och efter årtidsbyte för korrekt drift:

- ▶ Kör enheten i självrengöringsdrift för att torka enheten.
- ▶ Enhetens drift stoppas efter 90 minuter eller så kan du stoppa driften genom att trycka på **Stop** på fjärrkontrollen när den är klar, och stänga av värmepumpen på arbetsbrytaren.
- ▶ Inspektera luftfilter och ta bort för rengöring.
- ▶ Installera nya luftfilter och kontrollera om det finns några hinder i luftflödets intag och utsläpp.

5.3 Rengöring av apparaten och fjärrkontrollen

ANVISNING

Apparatskador på grund av felaktig rengöring!

- ▶ Spruta eller skölj inte av direkt med vatten.
- ▶ Använd inte hett vatten, skurpulver eller starkt lösningsmedel.

- ▶ Torka av inneenheten och fjärrkontrollen med en mjuk trasa för rengöring.
- ▶ Uteenheten får endast rengöras av en behörig installatör.

5.4 Rengöra luftfiltren

Filtren ska rengöras varannan vecka.

- ▶ Stäng av pannan.
- ▶ Öppna det övre skyddet (→ bild 3).
- ▶ Tryck luftfiltret lätt uppåt för att lossa det.
- ▶ Dra luftfiltret nedåt för att ta ut det.
- ▶ Avlägsna damm med en dammsugare.
- ▶ Rengör smutsiga filter med varmt vatten och ett mildt rengöringsmedel.
- ▶ Låt filtren torka i skugga innan de monteras igen.
- ▶ Sätt tillbaka filtren och stäng det övre skyddet.

5.5 Rengöra det övre skyddet

Det övre skyddet kan tas bort för rengöring.

- ▶ Öppna det övre skyddet.
- ▶ Lyft det övre skyddet nästan till vågrätt läge och dra ut det (→ bild 5).
- ▶ Torka av det övre skyddet med en mjuk trasa.
- ▶ Håll det övre skyddet vågrätt och skjut in den långa styrtappen (→ bild 6), [1] i guiden från ovan tills det klickar på plats [2].
- ▶ Stäng det övre skyddet.

5.6 Rengöra luftledarplåten

Luftledarplåten kan tas bort för rengöring.



- ▶ Stäng av pannan.
- ▶ När luftledarplåten är helt stängd väntar du minst 5 sekunder och stänger sedan av strömbrytaren.
- ▶ Lyft det övre skyddet (→ bild 7).
- ▶ Tryck på återställningsknappen [1] och öppna den undre delen av luftledarplåten.
- ▶ Lyft luftledarplåten lätt och ta av den.
- ▶ Torka av luftledarplåten med en mjuk trasa.
- ▶ Haka fast bägge flikarna [2] för luftledarplåten på styrtappen [3].
- ▶ Stäng luftledarplåten tills den klickar på plats.
- ▶ Se till att luftledarplåten är ordentligt stängd när du har satt den på plats.

5.7 Rengöra den horisontella luftriktaren

Den horisontella luftriktaren kan tas bort för rengöring.





SE UPP

- ▶ Berör inte gallret medan det används.
 - ▶ Använd fjärrkontrollen för att öppna luftledarplåten. När apparaten inte är i drift trycker du på knappen  på fjärrkontrollen längre än 3 sekunder.
 - ▶ Stäng av strömbrytaren när luftledarplåten har slutat röra sig (→ bild 8).
 - ▶ Tryck på återställningsknappen [1] och ta ut den horisontella luftriktaren [2].
 - ▶ Torka av inneenheten och luftriktaren med en mjuk trasa.
 - ▶ Rengör luftriktaren med varmt vatten och ett mildt rengöringsmedel om det är smutsigt. Låt filtren torka i skugga.
 - ▶ Sätt i den horisontella luftriktaren tills den klickar på plats.
 - ▶ Slå på strömbrytaren.
 - ▶ Stäng luftledarplåten med hjälp av fjärrkontrollen. Tryck på knappen **Stop** eller knappen  på fjärrkontrollen längre än 3 sekunder.
- Varningssummern ljuder efter rengöring eller luftledarplåten stängs inte:
- ▶ Öppna strömbrytaren.
 - ▶ Kontrollera att luftriktaren är korrekt monterad.

5.8 Rengöra plasmaclusterjonenheten (PCI-enheten)

Regelbunden rengöring möjliggör en stabil frigöring av höga koncentrationer av Plasmaclusterjoner. Rengör PCI-enheten (→ bild 9) [1] var 6:e månad.

- ▶ Använd fjärrkontrollen för att öppna luftledarplåten [2]: När apparaten inte är i drift trycker du på knappen  på fjärrkontrollen längre än 3 sekunder. Fjärrkontrollen visar .
- ▶ Stäng strömbrytaren när luftledarplåten har slutat röra sig.
- ▶ Tryck på ovsidan av PCI-spärren (→ bild 10) [1] och vrid den nedåt.
- ▶ Skjut PCI-enheten åt höger (→ bild 11) [2] tills båda markeringarna [1] är i linje med varandra. Stötta PCI-enheten under det här momentet för att förhindra att den faller.
- ▶ Ta ut PCI-enheten.

ANVISNING

- ▶ Rör inte PCI-enhetens anslutningsplintar (→ bild 12) [2].
- ▶ Kontrollera om det finns deformationer på elektrodytan [1].

- ▶ Ta bort avlagrat damm med PCI-borsten [3] eller suddens (tillgänglig separat) runt om PCI-elektroden [1].



SE UPP

Det finns risk för att barn sväljer PCI-borsten.

- ▶ Förvara borsten utom räckhåll för barn.
- ▶ För montering utför du ovanstående steg i omvänd ordning.



För svåra fläckar kan du blöta suddens i lite vatten.

5.9 Byta ut plasmaclusterjonenheten (PCI-enhet)

Byt ut PCI-enheten om den blå plasmaclusterlampan blinkar 10 gånger efter att värmepumpen har tagits i drift.

Den blå plasmaclusterlampan blinkar i ca 1 minut efter att enheten har tagits i drift, vilket indikerar att PCI-enheten slutat generera plasmaclusterjoner.

- ▶ Kontakta din återförsäljare för att köpa en ny PCI-enhet för byte.

6 Miljöskydd och avfallshantering

Miljöskydd är en grundläggande företagsstrategi hos Bosch-gruppen. Kvaliteteten på våra produkter, deras ekonomi och miljösäkerhet har lika stor betydelse för oss, och all miljöskyddslagstiftning och förordningar följs strikt.

Vi använder bästa möjliga teknologi och material för att skydda miljön och tar hänsyn till ekonomiska faktorer.

Förpackning

När det gäller förpackning är vi delaktiga i de landsspecifika sorteringssystem som garanterar optimal återvinning.

Alla förpackningsmaterial som används är miljövänliga och kan återvinnas.

Uttjänt utrustning

Uttjänt utrustning innehåller material som kan återanvändas.

Det är lätt att separera komponentgrupperna. Alla plaster har markerats. På så sätt kan de olika komponentgrupperna sorteras och lämnas till återvinning eller avfallshantering.

Avfall som utgörs av eller innehåller elektrisk och elektronisk utrustning



Denna symbol betyder att produkten inte får avfallshandteras med annat avfall utan måste föras till avfallsinsamlingsställen för behandling, insamling, återvinning och avfallshantering.

Symbolen gäller för länder med föreskrifter om elektronikavfall, t.ex. "EU-direktiv 2012/19/EG om avfall som utgörs av eller innehåller elektrisk och elektronisk utrustning (WEEE)". Dessa föreskrifter fastställer ramvillkoren som gäller för retur och återvinning av uttjänt elektronikutrustning i de enskilda länderna.

Eftersom elektriska apparater kan innehålla farliga ämnen måste de återvinnas medvetet för att minimera möjliga miljöskador och risker för människans hälsa. Därutöver bidrar återvinning av elektroniskskrot till att spara på naturresurserna.

För ytterligare information om en miljövänlig avfallshantering av avfall som utgörs av eller innehåller elektrisk och elektronisk utrustning, vänd dig till ansvariga myndigheter på plats, ditt avfallshandlingsföretag eller till den återförsäljare du har köpt produkten av.

Ytterligare information hittar du här:

www.weee.bosch-thermotechnology.com/

Batterier

Batterier får inte kastas i hushållsavfall. Förbrukade batterier måste lämnas på kommunala insamlingsplatser.

Köldmedium R32



Apparaten innehåller fluorerade växthusgaser R32 (växthuspotential 675¹) med låg brännbarhet och låg giftighet (A2L eller A2).

Den mängd som ingår finns angiven på uteenhetens typskylt.

Köldmedier är en fara för miljön och måste samlas upp och avfallshandteras separat.

1) enligt bilaga I i Europaparlamentets och rådets förordning (EU) nr 517/2014 av den 16 april 2014.

7 Dataskyddsanvisning

En internetanslutning behövs för att ett IVT-system för husvärme och ventilation ska kunna fjärrövervakas. När internetanslutningen har upprättats ansluter produkten automatiskt till en IVT-server. IP-adress och andra anslutningsuppgifter överförs automatiskt och behandlas av IVT Thermoteknik. Behandlingen kan justeras genom att återställa produkten till fabriksinställningarna. Mer information om databehandling hittar du i sekretesspolicyn nedan och på internet.



Vi, **Bosch Thermoteknik AB, Hjälmaväsvägen 8, 573 38 Tranås, Sverige**, behandlar produktinformation och monteringsanvisningar, tekniska data och anslutningsdata, kommunikationsdata, produktregistrering och historisk kunddata för att tillhandahålla produktfunktionalitet (art. 6 (1) paragraf 1 (b) GDPR), för

att uppfylla vår plikt angående produktövervakning och för produktsäkerhet och säkerhetsskäl (art. 6 (1) paragraf 1 (f) GDPR) för att säkerställa våra rättigheter i anslutning till garanti- och produktregistreringsfrågor (art. 6 (1) paragraf 1 (f) GDPR) och analysera distributionen av våra produkter och för att tillhandahålla individanpassad information och erbjudanden relaterade till produkten (art. 6 (1) paragraf 1 (f) GDPR). För att tillhandahålla tjänster som sälj- och marknadsföringstjänster, kontrakthantering, hantering av betalningar, programmering, allmän datahantering samt hotline/support-tjänster kan vi hantera och överföra data till externa tjänsteleverantörer och/eller Bosch-anknutna företag. I vissa fall, men bara om tillräckligt dataskydd kan garanteras, kan persondata överföras till mottagare belägna utanför det Europeiska ekonomiska samarbetsområdet. Mer information kan erhållas på begäran. Du kan kontakta vår dataskyddsanvariga här: Data Protection Officer, Information Security and Privacy (C/ISP), Robert Bosch GmbH, Postfach 30 02 20, 70442 Stuttgart, TYSKLAND.

Du har rätt att invända mot hanteringen av dina personuppgifter baserat på art. 6 (1) paragraf 1 (f) GDPR på grunder som är relaterade till din specifika situation eller för direkta marknadsföringsändamål när som helst. För att utnyttja dina rättigheter kan du kontakta oss på **privacy.ttse@bosch.com**. För mer information kan du använda QR-koden.

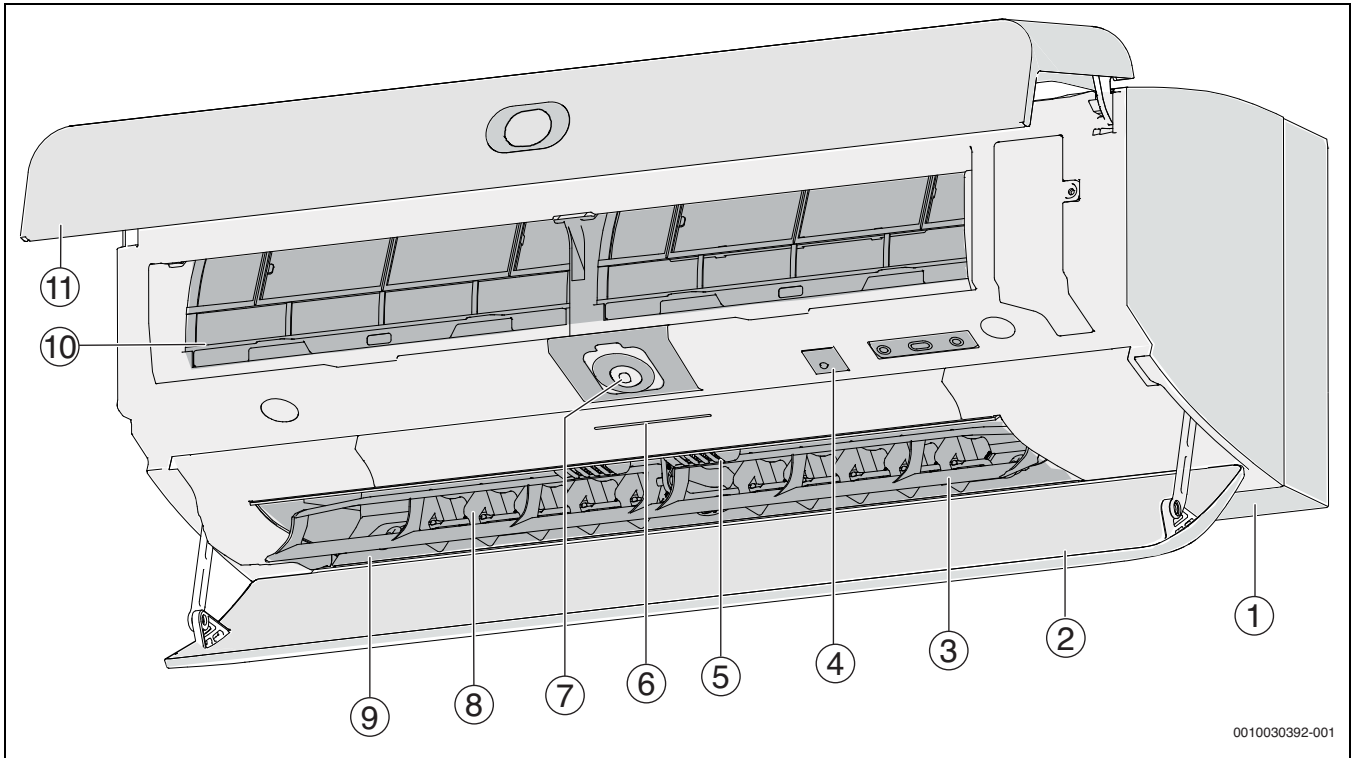

0010030392-001

1

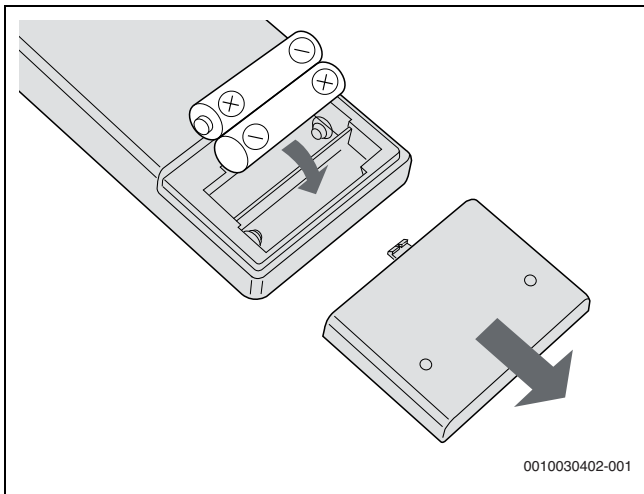

0010030402-001

2

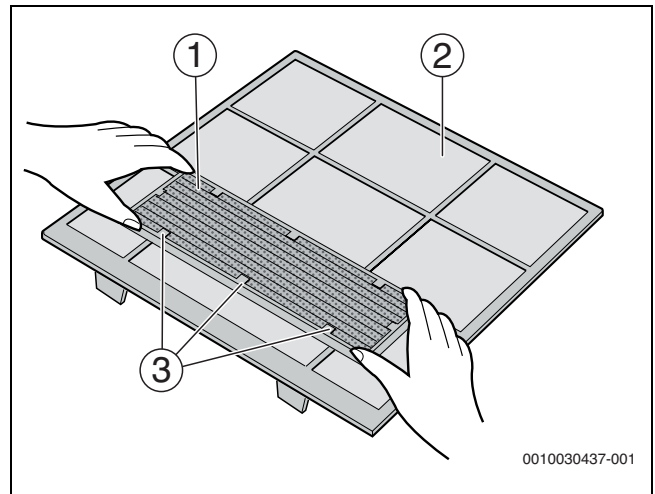

0010030437-001

4

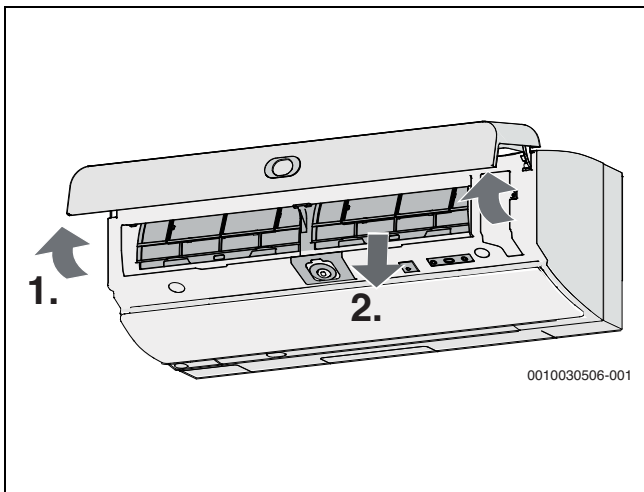

0010030506-001

3

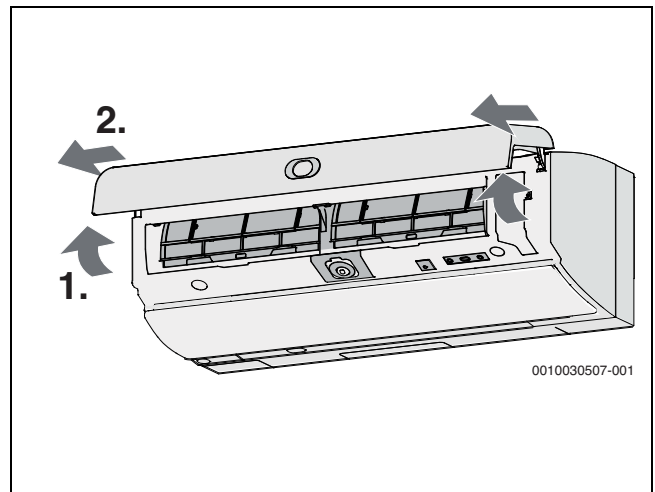

0010030507-001

5

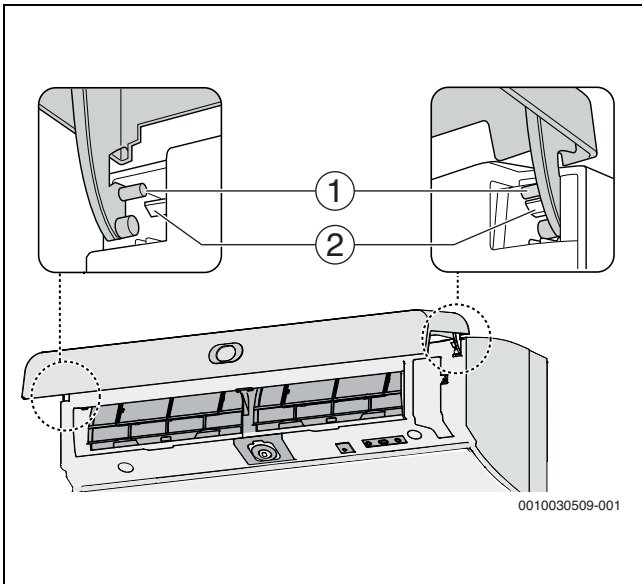

6

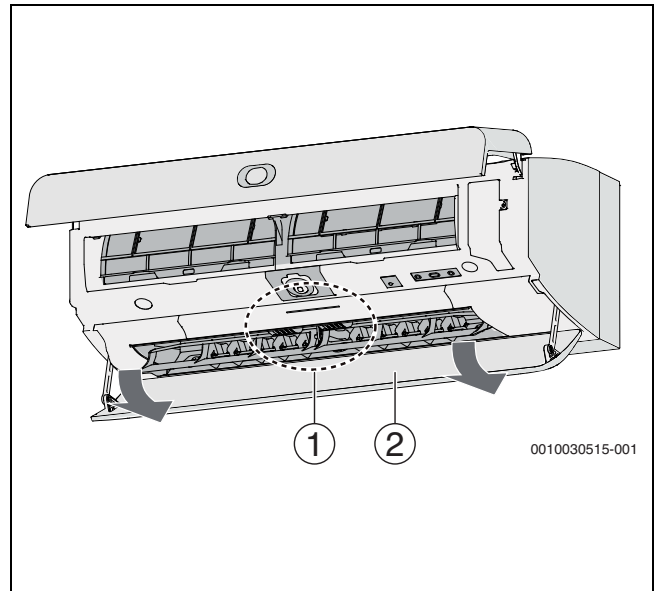

9

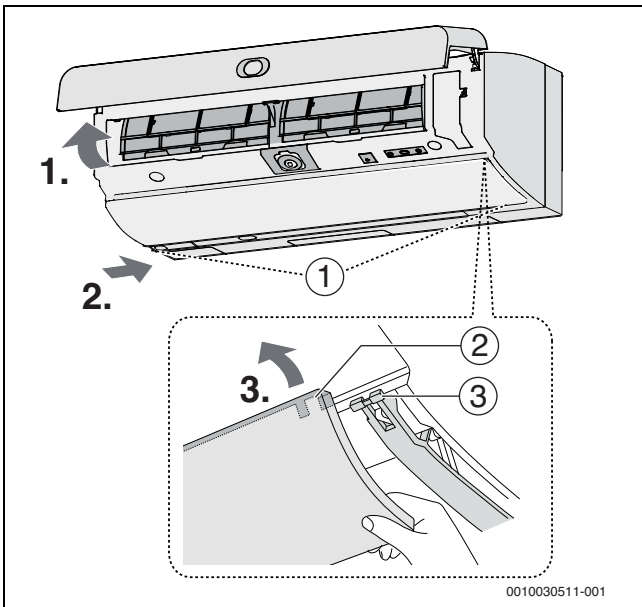

7

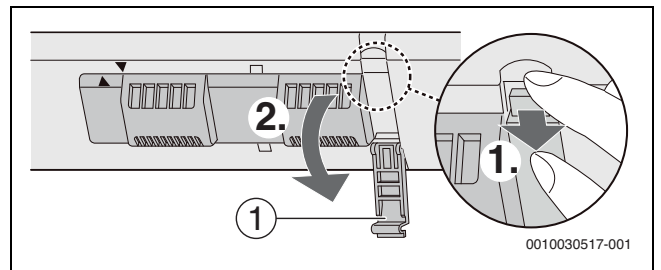

10

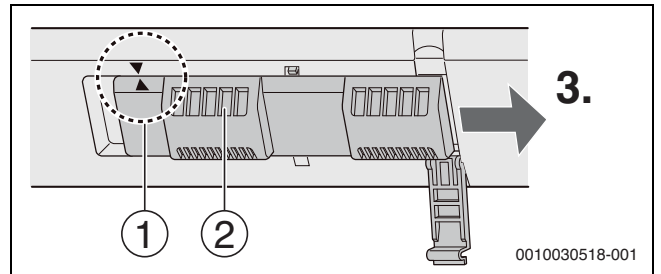

11

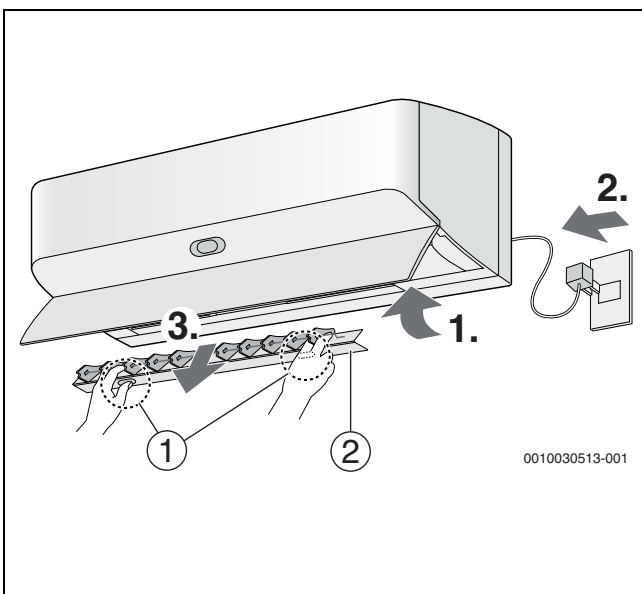

8

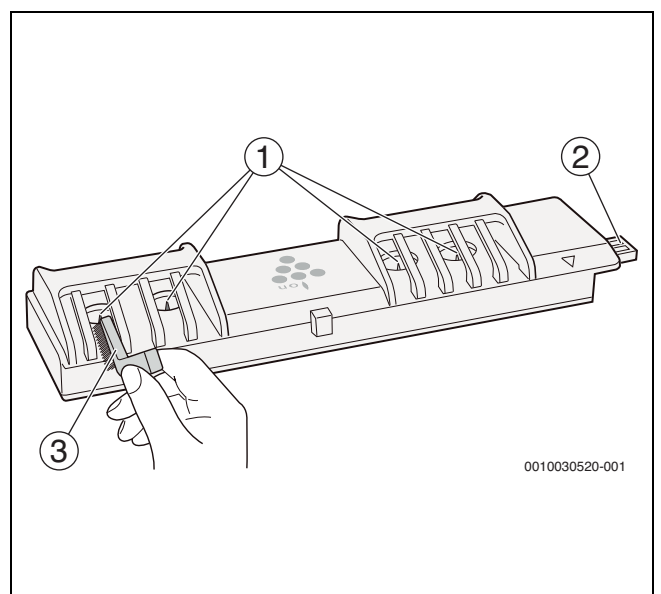

12

IVT Anywhere II App

 **Download IVT Anywhere II App**



ANDROID APP ON
 **Google™ play**

Available on the
 **App Store**

0010033416-001

13

1.



2. 

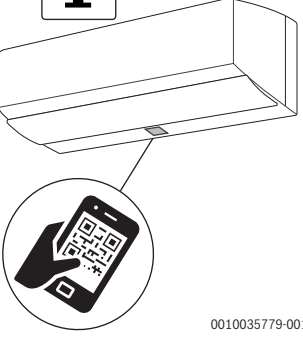

0010035779-001

14







